



par











G R O U P E



ÉQUIPEMENTS DÉFENSE SÉCURITÉ

www.groupe-ssi.com

SOMMAIRE

	<i>Chaussures</i>	04
	<i>Équipement et Porte-équipement</i>	12
	<i>Protection Balistique</i>	40
	<i>Protection Individuelle</i>	56
	<i>Bagagerie</i>	74
	<i>Maintien de l'orde</i>	84
	<i>Armement</i>	102
	<i>Stockage</i>	110
	<i>Electronique</i>	120
	<i>Contrôle routier</i>	156
	<i>Entraînement et Formation</i>	160

CONTACTEZ-NOUS

27 Avenue de Paris. 78000 Versailles.

+33 (0) 1 39 25 03 75

contact@112-shop.fr

www.groupe-ssi.com

NOTRE MISSION

Notre métier: être toujours à vos côtés pour vous aider dans vos prises de décision, dans le suivi et dans l'entretien de votre matériel.

1.12 SHOP est l'émanation de plusieurs départements du Groupe SSI, spécialisée dans les domaines de la défense, la sécurité et l'ingénierie. Notre équipe est constituée d'armuriers professionnels, d'ingénieurs en électronique, en communication et d'anciens opérateurs des forces spéciales. Nous travaillons activement pour créer et vous trouver les meilleurs produits qui accompagneront vos missions. Nos bureaux et show-rooms sont situés à Versailles et Le Chesnay (Dept.78). Notre équipe commerciale est présente sur toute la France et vous aurez l'occasion de nous rencontrer sur les différents salons de l'armement, de la sécurité et de la défense, en France et à l'étranger. Nous deviendrons l'un de vos meilleurs partenaires.



ÉQUIPEMENT
DÉFENSE SÉCURITÉ







Chaussures



STRIKE FORCE 8.0 DSZ 2 zips MAGNUM

Cuir respirant / mesh anti-abrasion et respirant
 Fermeture à glissière YKK® côté intérieur et extérieur
 Doublure mesh/mousse respirante avec traitement anti-bactérien
 Collier et languette matelassés pour un meilleur confort
 Œillets copolymères
 Lacets ronds avec embouts
 Hauteur de tige : 17 cm
 Intérieure amovible M²-PACT+ pour un maximum de confort et d'absorption des chocs
 Intermédiaire Recoil® amortissant compressé moulé
 Cambriion composite anti-torsion
 Montée soudée
 Extérieure caoutchouc carbone Michelin® exclusive crantée avec plots de stabilité latérale, spatulée au talon pour faciliter la conduite des véhicules et la course à pied, adhérence SRC et résistance aux hydrocarbures, à la chaleur HRO et à l'abrasion
 Certifications : ISO 20347 : 2012 OB E FO HI CI HRO AN SRC

Poids : 625 g la chaussure en 42

Pointures : 35 au 48



STRIKE FORCE 6.0 SZ 1 zip MAGNUM

Cuir respirant / mesh anti-abrasion et respirant
 Protection cheville "Exogel" contre les chocs
 Fermeture à glissière YKK® côté intérieur
 Doublure mesh / mousse respirante avec traitement anti-bactérien
 Collier et languette matelassés pour un meilleur confort
 Œillets copolymères
 Lacets ronds avec embouts
 Hauteur de tige : 11 cm
 Intérieure amovible M²-PACT+ pour un maximum de confort et d'absorption des chocs
 Intermédiaire Recoil® amortissant compressé moulé
 Cambriion composite anti-torsion
 Montée soudée
 Extérieure caoutchouc carbone Michelin® exclusive crantée avec plots de stabilité latérale, spatulée au talon pour faciliter la conduite des véhicules et la course à pied, adhérence SRC et résistance aux hydrocarbures, à la chaleur HRO et à l'abrasion
 Certifications : ISO 20347 : 2012 OB E FO HI CI HRO AN SRC



STRIKE FORCE 8.0 SZ WP 1 zip MAGNUM

Cuir respirant / mesh anti-abrasion et respirant
 Membrane imperméable
 Protection cheville "Exogel" contre les chocs
 Fermeture à glissière YKK® côté intérieur / soufflet étanche
 Doublure mesh / mousse respirante avec traitement anti-bactérien
 Collier et languette matelassés pour un meilleur confort
 Œillets copolymères
 Lacets ronds avec embouts
 Hauteur de tige : 17 cm
 Intérieure amovible M²-PACT+ pour un maximum de confort et d'absorption des chocs
 Intermédiaire Recoil® amortissant compressé moulé
 Cambriion composite anti-torsion
 Montée soudée
 Extérieure caoutchouc carbone Michelin® exclusive crantée avec plots de stabilité latérale, adhérence SRC et résistance aux hydrocarbures, à la chaleur HRO et à l'abrasion
 Certifications : ISO 20347 : 2012 OB E FO HRO CI HI WR AN SRC

Magnum®, leader incontesté de la chaussure tactique, est reconnu et apprécié pour sa technologie, sa performance, son confort par les Militaires, les Forces de l'Ordre, les Sapeurs-Pompiers et la Sécurité Privée

LYNX 8.0 MAGNUM

Cuir respirant / mesh anti-abrasion et respirant
 Doublure mesh / mousse respirante avec traitement anti-bactérien
 Collier et languette matelassés pour un meilleur confort
 Passe-lacets et œillets copolymères
 Paire de passe-lacets autobloquants copolymères à mi-hauteur de tige
 Lacets ronds avec embouts
 Hauteur de tige : 17 cm
 Semelle :
 Intérieure amovible
 Intermédiaire EVA amortissant compressé moulé
 Cambriion anti-torsion composite
 Montée soudée
 Extérieure caoutchouc carbone crantée avec plots de stabilité latérale, spatulée au talon pour faciliter la conduite des véhicules et la course à pied, adhérence SRA.
 Pointures : 35 au 48



LYNX 8.0 SZ 1 zip MAGNUM

Cuir respirant / mesh anti-abrasion et respirant
 Fermeture à glissière YKK® côté intérieur
 Doublure mesh / mousse respirante avec traitement anti-bactérien
 Collier et languette matelassés pour un meilleur confort
 Passe-lacets et œillets copolymères
 Paire de passe-lacets autobloquants copolymères à mi-hauteur
 Lacets ronds avec embouts
 Hauteur de tige : 17 cm
 Semelle :
 Intérieure amovible
 Intermédiaire EVA amortissant compressé moulé
 Cambriion anti-torsion composite
 Montée soudée
 Extérieure caoutchouc carbone crantée avec plots de stabilité latérale, spatulée au talon pour faciliter la conduite des véhicules et la course à pied, adhérence SRA et résistance aux hydrocarbures et à l'abrasion.
 Certifications ISO 20347 : 2012 OB E FO SRA



Chaussures/Rangers SPIDER X-URBAN 8.0 WP

Mesh très respirant / PU soudée
 Membrane imperméable certifiée
 Doublure mesh / mousse respirante avec traitement anti-bactérien
 Collier et languette matelassés pour un meilleur confort
 Œillets copolymères
 Lacets ronds avec embouts
 Poche pour rangement pour lacets
 Tirette talon
 Hauteur de tige : 17 cm
 Semelle :
 Intérieure amovible PU pour un maximum de confort et d'absorption des chocs
 Intermédiaire EVA amortissant compressé moulé
 Cambriion composite anti-torsion
 Montée soudée
 Extérieure caoutchouc carbone crantée avec plots de stabilité latérale et spatulée au talon pour faciliter la conduite des véhicules et la course à pied
 Adhérence SRC, résistance aux hydrocarbures et à l'abrasion
 Certifications : normes EN ISO 20347 : 2012 OB E FO HI CI WR SRC



Chaussures



LYNX 8.0 CT coquées MAGNUM

Cuir respirant / mesh anti-abrasion et respirant
 Double mesh / mousse respirante avec traitement anti-bactérien
 Collier et languette matelassés pour un meilleur confort
 Passe-lacets et œillets copolymères
 Paire de passe-lacets autobloquants copolymères à mi-hauteur Lacets ronds avec embouts
 Coque composite à l'avant du pied
 Hauteur de tige : 17 cm
 Semelle :
 Intérieure amovible
 Intermédiaire EVA amortissant compressé moulé
 Cambriion anti-torsion composite
 Montée soudée
 Extérieure caoutchouc carbone crantée avec plots de stabilité latérale, spatulée au talon pour faciliter la conduite des véhicules et la course à pied, adhérence SRA.
 Pointures : 35 au 48



ELITE SPIDER X 8.0 SZ 1 zip MAGNUM

Cuir respirant / synthétique / mesh Cordura® très respirant
 Fermeture à glissière YKK® côté intérieur
 Double mesh / mousse respirante avec traitement anti-bactérien
 Collier et languette matelassés pour un meilleur confort
 Œillets métalliques traités anti-corrosion
 Lacets ronds avec embouts
 Hauteur de tige : 17 cm
 Semelle :
 Intérieure amovible M-PACT pour un maximum de confort et d'absorption des chocs
 Intermédiaire EVA amortissant compressé moulé
 Cambriion anti-torsion composite
 Montée soudée
 Extérieure caoutchouc carbone Vibram® exclusive crantée avec plots de stabilité latérale, spatulée au talon pour faciliter la conduite des véhicules et la course à pied, adhérence SRA, résistance aux hydrocarbures et à l'abrasion
 Certifications ISO 20347 : 2012 OB E FO HI CI HRO SRA
 Poids : 610 g la chaussure en 42
 Pointures : 36 au 48



STEALTH FORCE 6.0 SZ 1 zip MAGNUM

Cuir respirant / mesh anti-abrasion et respirant
 Membrane imperméable
 Protection cheville "Exogel" contre les chocs
 Fermeture à glissière YKK® côté intérieur / soufflet étanche
 Double mesh / mousse respirante avec traitement anti-bactérien
 Collier et languette matelassés pour un meilleur confort
 Œillets copolymères
 Lacets ronds avec embouts
 Hauteur de tige : 17 cm
 Intérieure amovible M²-PACT+ pour un maximum de confort et d'absorption des chocs
 Intermédiaire Recoil® amortissant compressé moulé
 Cambriion composite anti-torsion
 Montée soudée
 Extérieure caoutchouc carbone Michelin® exclusive crantée avec plots de stabilité latérale, adhérence SRC.
 Certifications : ISO 20347 : 2012 OB E FO HRO CI HI WR AN SRC

MIL-TEC CHIMERA Basses

Tige : nylon, polyuréthane
 Doublure : Dintex®
 Pointe et talon : caoutchouc
 Semelle extérieure : polyuréthane, caoutchouc
 Semelle intérieure : EVA (mousse de très haute qualité, parfaitement isolée, garde les pieds au sec et au chaud)
 Lacets : 100 % polyester

Chaussure légère avec non- semelle extérieure antidérapante, antidérapante et absorbant les chocs

La semelle extérieure est inspirée des dents de loup

Matériau supérieur robuste et respirant

Hydrofuge grâce à la doublure Dintex®

Pointe et talon renforcés

Languette et bout de tige bien rembourrés

Semelle intérieure amovible en EVA antibactérien

Laçage Speed Lace



MIL-TEC CHIMERA Mid

Tige : nylon, polyuréthane
 Doublure : Dintex®
 Pointe et talon : caoutchouc
 Semelle extérieure : polyuréthane, caoutchouc
 Semelle intérieure : EVA (mousse de très haute qualité, parfaitement isolée, garde les pieds au sec et au chaud)
 Lacets : 100 % polyester

Chaussure légère avec non- semelle extérieure antidérapante, antidérapante et absorbant les chocs

La semelle extérieure est inspirée des dents de loup

Matériau supérieur robuste et respirant

Hydrofuge grâce à la doublure Dintex®

Pointe et talon renforcés

Languette et bout de tige bien rembourrés

Semelle intérieure amovible en EVA antibactérien

Laçage Speed Lace



MIL-TEC CHIMERA High

Tige : nylon, polyuréthane
 Doublure : Dintex®
 Pointe et talon : caoutchouc
 Semelle extérieure : polyuréthane, caoutchouc
 Semelle intérieure : EVA (mousse de très haute qualité, parfaitement isolée, garde les pieds au sec et au chaud)
 Lacets : 100 % polyester

Chaussure légère avec non- semelle extérieure antidérapante, antidérapante et absorbant les chocs

La semelle extérieure est inspirée des dents de loup

Matériau supérieur robuste et respirant

Hydrofuge grâce à la doublure Dintex®

Pointe et talon renforcés

Languette et bout de tige bien rembourrés

Semelle intérieure amovible en EVA antibactérien

Laçage Speed Lace



Chaussures



ASSAULT TACTICAL 8.0 LEATHER WP

Cuir respirant pleine fleur imperméable / mesh respirant
 Membrane imperméable
 Doublure mesh / mousse respirante avec traitement anti-bactérien
 Collier et languette matelassés pour un meilleur confort
 Passe-lacets cuir et métalliques autobloquants traités anti-corrosion
 Lacets ronds avec embouts
 Poche pour rangement lacet
 Hauteur de tige : 17 cm
 Semelle :
 Intérieure OrthoLite® avec mousse à mémoire d'empreinte et renfort talon pour l'absorption des chocs
 Intermédiaire Recoil® amortissant compressé moulé
 Cambriion anti-torsion composite
 Montée soudée
 Extérieure caoutchouc carbone crantée avec plots de stabilité latérale et spatulée au talon pour faciliter la conduite des véhicules et la course à pied

Poids : 550 g la chaussure en 42



STORM TRAIL LITE

Synthétique/ mesh très respirant
 Doublure mesh / mousse respirante avec traitement anti-bactérien
 Collier et languette matelassés pour un meilleur confort
 Passe-lacets nylon et œillets métalliques
 Lacets ronds avec embouts
 Hauteur de tige : 8 cm

Semelle :
 Intérieure amovible
 Intermédiaire EVA amortissant compressé moulé
 Cambriion composite anti-torsion
 Montée soudée
 Extérieure caoutchouc carbone crantée avec plots de stabilité latérale et spatulée au talon pour faciliter la conduite des véhicules et la course à pied

Poids : 300 g la chaussure en 42

Pointures : 35 au 47



DUTY LITE CT coquées

Cuir souple pleine fleur respirant
 Doublure mesh / mousse respirante
 Collier matelassé pour un meilleur confort
 4 œillets discrets
 Lacets ronds avec embouts
 Coque composite à l'avant du pied
 Hauteur de tige : 7 cm

Semelle :
 Intérieure amovible
 Intermédiaire PU
 Cambriion anti-torsion composite
 Montée soudée
 Extérieure caoutchouc carbone avec adhérence SRC et résistance aux hydrocarbures et à l'abrasion

Certifications : EN ISO 20345 : 2011 SB E FO SRC

Poids : 465 g la chaussure en 42

Lacets polyester 1m20 noir

Paire de lacets ronds rigides tressés en polyester.

4 ferrages cellulósiques fixes.

Diamètre : 6,5 mm au repos et 4 mm en tension.

Longueur : 1,20 m

Couleur : noir

**Désodorisant 100 ml**

Désodorisant pour chaussures.

Rafrâchit et neutralise les mauvaises odeurs.

Flacon vaporisateur de 100 ml

**Imperméabilisant 250 ml incolore**

Imperméabilisant anti-tâches pour cuirs lisses et grainés, daim, nubuck et autres matières textiles.

Protège contre l'humidité

Aérosol de 250 ml



Équipement et Porte-équipement





Lampes tactiques



G15 LED-4000 Lumens KLARUS

Lampe tactique rechargeable led Cree XHP70.2 P2 avec clip ceinture
 Fabriquée en alliage d'aluminium de qualité aéronautique
 Distance d'éclairage maximale : 188 m
 Intensité lumineuse maximale : 4000 lumens
 Autonomie minimale : 1,2 heure
 Autonomie maximale : 200 heures
 Cinq intensités lumineuses (1, 100, 500, 2000 et 4000 lm)
 Mode clignotant (4000 lm), mode balise de détresse (500 lm) et mode S.O.S. (500 lm)
 Résistance aux chutes : 1 m de hauteur
 Étanchéité : norme IPX-8 (étanche à l'immersion à 2 mètres de profondeur pendant 30 minutes)
 Dimensions de la lampe : 2,8 (Diamètre de la tête) x 2,5 (Diamètre du corps) x 12 cm (Longueur de la lampe)
 Poids net : 70 g (sans batterie)



XT2C LED-1100 Lumens KLARUS

Lampe tactique rechargeable led Cree XP-L HI V3 avec clip ceinture
 Distance d'éclairage maximale : 243 m
 Intensité lumineuse maximale : 1100 lumens
 Autonomie maximale : 190 heures
 Trois intensités lumineuses (10, 300 et 1100 lm)
 Mode clignotant (1100 lm)
 Fabriquée en alliage d'aluminium de qualité aéronautique
 Résistance aux chutes : 1,5 m de hauteur
 Étanchéité : norme IPX-8 (étanche à l'immersion à 2 mètres de profondeur pendant 30 minutes)
 Livrée avec une batterie Lithium-Ion 18650 3.6V 2600 mAh réf 99349 rechargeable via sa prise micro USB par cordon USB non magnétique. (fourni)
 Livrée avec une dragonne, deux joints d'étanchéité de rechange et un étui en nylon noir avec attache-mousqueton.



Lampe tactique rechargeable AR10

Lampe rechargeable led Cree XM-L2 U2 à tête orientable jusqu'à 90° avec clip ceinture
 Culot aimanté pour stabiliser la lampe lors d'une utilisation mains-libres
 Distance d'éclairage maximale : 153 m
 Intensité lumineuse maximale : 1080 lumens
 Autonomie maximale : 220 heures
 Quatre intensités lumineuses (10, 150, 450 et 1080 lm)
 Mode clignotant (1080 lm) et mode S.O.S. (150 lm)
 Fabriquée en alliage d'aluminium de qualité aéronautique
 Résistance aux chutes : 1 m de hauteur
 Étanchéité : norme IPX-8 (étanche à l'immersion à 2 mètres de profondeur)
 Livrée avec une batterie Lithium-Ion 18650 3.7V 2600 mAh réf 99320
 Rechargement de la lampe par cordon USB non magnétique réf 99299
 Livrée avec une dragonne et un joint d'étanchéité de rechange

Lampes tactiques

Precise 20 I X - 4000 Lm - NITECORE

Accus : Oui
 Résistance aux chocs : 2 mètre
 Portée (mètres) : 221
 Lumen maxi : 4000
 Joint(s) torique(s) : Oui
 Etui : Oui
 Etanchéité : IP68
 Dragonne : Oui
 Dimensions (mm) : Lg : 141,5mm - Dia.Tête : 31,8 / Dia.Corps : 25.4
 Clip : Oui
 Rechargeable : Oui
 Câble USB : Oui
 Autonomie maxi (h) : 350
 Alimentation : 1 x 21700i ou 2 x CR123
 Type de LED : 4 x CREE XP-L2 V6 LEDs



Tiny Monster 9K Tactique - 9800Lm - NITECORE

Résistance aux chocs : 1 mètre
 Clip : Oui
 Rechargeable : Oui
 Câble USB : Oui
 Autonomie maxi (h) : 60
 Accus : Non
 Type de LED : 9 x CREE XP-L2 HD LEDs
 Portée (mètres) : 280
 Joint(s) torique(s) : Non
 Etui : Oui
 Etanchéité : IP68
 Dragonne : Oui
 Lumen maxi : 9800
 Alimentation : Batterie 21700 Li-ion 5000mAh
 Dimensions (mm) : L : 125mm / Dia.tête : 40 - Dia. Corps : 26 - Dia.



XT11R LED - 1300 Lumens KLARUS

Lampe tactique rechargeable led Luminus SST-40 avec clip ceinture
 Distance d'éclairage maximale : 300 m
 Intensité lumineuse maximale : 1300 lumens
 Autonomie minimale : 2,5 heures
 Autonomie maximale : 150 heures
 Trois intensités lumineuses (10, 250 et 1300 lm)
 Mode clignotant (1300 lm)
 Fabriquée en alliage d'aluminium de qualité aéronautique
 Résistance aux chutes : 1 m de hauteur
 Etanchéité : norme IPX-8 (étanche à l'immersion à 2 mètres de profondeur pendant 30 minutes)
 Livrée avec une batterie Lithium-Ion 18650 3.7V 2600 mAh
 Rechargement de la lampe par cordon USB non magnétique
 Fixation pour ceinture/ceinturon (50 mm) et passant M.O.L.L.E.
 Diamètre de la tête : 3,4 cm
 Diamètre du corps : 2,5 cm



Lampes spécifiques



Lampe tactique rechargeable ST15R LED1200

Distance d'éclairage maximale : 260 m
 Intensité lumineuse maximale : 1200 lumens
 Autonomie maximale : 200 heures
 Quatre intensités lumineuses (10, 100, 400 et 1200 lm)
 Mode clignotant (1100 lm), mode balise de détresse (100 lm)
 et mode S.O.S. (100 lm)
 Fabriquée en alliage d'aluminium de qualité aéronautique
 Résistance aux chutes : 1 m de hauteur
 Étanchéité : norme IPX-8 (étanche à l'immersion à 2 mètres de
 profondeur pendant 30 minutes)
 Livrée avec une batterie Lithium-Ion 18650 3.6V 2600 mAh réf 99320
 Rechargement de la lampe par cordon USB non magnétique réf 99299
 (fourni)
 Livrée avec une dragonne, un joint d'étanchéité de rechange et un
 diffuseur blanc



GL1 - 600 Lumens

Lampe tactique led Cree XP-L2 HD
 Fabriquée en alliage d'aluminium de qualité aéronautique
 Distance d'éclairage maximale : 83 m
 Intensité lumineuse maximale : 600 lumens
 Autonomie minimale : 0,5 heure
 Autonomie maximale : 1 heure
 Mode clignotant (600 lm)
 Résistance aux chutes : 1 m de hauteur
 Étanchéité : norme IPX-6 (résistance aux projections des jets d'eau
 puissants)
 Poids brut : 60 g (avec batterie)
 Dimensions : 5,6 x 2,8 x 3,1 cm
 Rechargement de la lampe par cordon USB non magnétique
 Livrée avec une batterie Lithium-Ion 3.6V 260 mAh, une clé 6 pans et un
 adaptateur pour rail picatanny



Nightstick TWM 350

La lampe pour arme de poing Nightstick TWM-350 permet d'ajouter une
 lumière tactique de 350 lumens à toute arme pourvue d'un rail Picatinny.
 Son faisceau de lumière fortement concentré permet une acquisition à
 longue distance jusqu'à 215 m. Comprend 4 ensembles d'inserts de rail
 transversal (2 inserts chacun pour s'adapter au GLOCK®, 1913, TSW /
 99, 90two). Conception durcie et résistante à l'eau.

Cette lampe tactique pour arme de poing est compatible avec les holsters
 Radar 1957 et Safariland® de dotation pour lampe Streamlight®
 TLR1. Les lampes Nightstick pour armes de poing reprennent les côtes
 des lampes Streamlight® TLR1, cela permet à l'utilisateur de trouver
 facilement un holster compatible.

LAMPE ML 2 MARQUEUR BLEU ELYTER

La particularité de la lampe à clip ML 2 est sa technologie de l'ultraviolet (UV) qui permet un haut niveau de reconnaissance et spécialement développée pour le contrôle de la monnaie et des documents européens qui ont des caractéristiques de sécurité élevées. Grâce à sa petite taille, son aimant et ses fonctions (systèmes de clip et MOLLE), l'ELYTER ML 2 est le détecteur UV mains-libres le plus puissant du marché. C'est une lampe avec 5 modes d'éclairage, de marquage et de signaux différents qui peuvent être contrôlés via un seul bouton. Possède un mode urgence à accès direct qui permet à l'utilisateur d'être vu jusqu'à 500 m lorsqu'un qu'un gilet réfléchissant ne suffit pas dans l'obscurité totale. Jusqu'à présent, toutes les lampes UV courantes étaient conçues uniquement pour les documents américains et étaient donc partiellement ou complètement inutilisables en ce qui concerne la vérification sécurisée des documents d'identité européens et de la monnaie.

Caractéristiques

- Contrôle des documents, lampe et marqueur personnel
- Lumière UV brevetée, lumière blanche et diffuseur bleu
- Bouton poussoir tout-en-un
- Mode urgence intégré à accès direct
- Fixation clip, MOLLE, mousqueton et aimantée pour une utilisation mains-libres
- Extrêmement compacte et légère (59 g)
- Résiste aux projections d'eau (IPX4) et aux chutes de 1.5 m
- Système de refroidissement LED basé sur un alliage aluminium
- LED CREE XP-G2 blanche (550cd) jusqu'à 47 m d'intensité lumineuse
- Faisceau lumineux à angle large
- Rechargeable via un câble micro-USB
- Batterie au lithium intégrée (600 mAh)
- Dimensions : 80 x 37.5 x 34 mm
- Blanc faible : 25 lumens / 12h
- Blanc fort : 230-10 lumens / 2h05
- UV : Lumière UV / 2h
- Flash blanc faible : 25 lumens / 18h
- Flash blanc fort : 230 lumens / 3h
- Mode d'urgence direct : 230 lumens / 3h



Lupine Alpha



Que ce soit juste devant vous ou à plusieurs centaines de mètres : avec l'Alpha, vous voyez vraiment chaque détail sur votre chemin. L'Alpha combine 3 types de lentilles différentes en une image lumineuse parfaitement adaptée aux mouvements les plus rapides. Deux lentilles de 22°, associées à deux lentilles ultra grand-angle, assurent un éclairage de proximité jamais atteint auparavant. Quatre lentilles de 18° focalisent une partie de la lumière et créent une gamme qui met n'importe quelle lampe comparable dans l'ombre.

Barre led

Une barre d'état LED colorée extra large est intégrée dans l'Alpha pour afficher les niveaux d'éclairage et les fonctions.

Télécommande Bluetooth

Vous pouvez désormais basculer encore plus facilement entre les niveaux d'éclairage. Comme pour changer de vitesse, vous basculez entre les niveaux de lumière à la vitesse de l'éclair.

Clic avant

Avec le système de changement rapide FrontClick, vous êtes plus flexible que jamais. Vous changez votre tête de lampe d'un casque à l'autre en quelques secondes, sans aucun outil.



Contrôle 2.0

L'application du nouvel Alpha offre de nombreuses options : vous pouvez régler vos niveaux d'éclairage et vos fonctions spéciales comme vous le souhaitez. Vous enregistrez vos paramètres, créez des profils individuels pour vos activités et les réutilisez simplement lorsque vous en avez à nouveau besoin.



Batterie

La batterie de l'Alpha a été spécialement conçue pour les hautes performances : le logiciel et le matériel de la carte de contrôle ont été optimisés. De plus, l'affichage de la capacité brille maintenant en bleu.



Système de connecteur Alpha

Nous avons passé des décennies à essayer de rendre chaque batterie Lupin compatible avec chaque tête de lampe - seul l'Alpha fait exception à cette règle. Pour vous éviter de confondre vos batteries, la fiche de l'Alpha a sa propre forme et sa propre couleur. Si vous souhaitez recharger votre smartphone avec la batterie Alpha : L'USB-One est entièrement compatible.

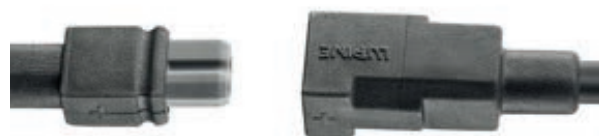

Lupine Betty



Vous les allumez et vous vous émerveillez. Brute 5400 lumens, une portée allant jusqu'à 380 mètres, un boîtier en aluminium élégant et extrêmement robuste, une disposition spéciale des lentilles pour une image lumineuse parfaite et suffisamment de puissance pour inonder des vallées entières.

Sans compromis

Boîtier stable et en même temps léger, des LED puissantes, un système de lentille efficace et, pour vous, le plus simple possible opération. Nous avons redéfini les limites de la technologie et créé quelque chose de spécial.

LED centrale rouge

Vous pouvez désormais basculer encore plus facilement entre les niveaux d'éclairage. Comme pour changer de vitesse, vous basculez entre les niveaux de lumière à la vitesse de l'éclair.

Contrôle Bluetooth

Il y a des situations où vous voulez baisser la tête - mais vous n'êtes pas obligé de le faire. Avec le module Bluetooth intégré, vous ne contrôlez plus la Betty exclusivement via le bouton directement.



Maintenant avec FrontClick

Avec le système de changement rapide FrontClick, vous êtes plus flexible que jamais. Vous transformez votre lampe frontale en lampe de casque ou changez votre tête de lampe d'un casque à l'autre en quelques secondes, sans aucun outil. La plaque de montage ultra-plaie est fixée à votre casque avec un tampon adhésif spécial 3M ou le système Lupin Velcro éprouvé, et la lampe est simplement encliquetée.



Réglable individuellement

Avec la tête de lampe Betty R, vous disposez de 11 niveaux de gradation différents et de nombreuses fonctions supplémentaires telles que LED centrale, SOS, FLASH, RVLR et le signal d'urgence Alpine.

D'une simple pression sur un bouton, vous pouvez basculer entre les niveaux, afficher la durée de vie restante de la batterie ou combiner jusqu'à 4 niveaux d'éclairage dans n'importe quel ordre et créer votre propre programme



Technologie de la batterie

Tous les modèles Betty sont livrés avec une batterie SmartCore. D'une simple pression sur un bouton, il vous indique la capacité restante de votre batterie et fournit à votre lampe la puissance nécessaire. La lampe casque Betty est disponible en deux versions différentes :

Batterie SmartCore 6,9 Ah avec affichage de la capacité et fonction de signal lumineux

Batterie SmartCore 13,8 Ah avec affichage de la capacité et fonction de signal lumineux



Lupine Pico



La Piko : lampe frontale de secours en montagne*, lampe de vélo convoitée et inégalée depuis des années lorsqu'il s'agit d'obtenir le plus de lumière possible avec un poids et un encombrement minimum. Mais comment améliorer une lampe frontale déjà invaincue ? Ils sont nouvellement développés - plus fonctionnels, plus lumineux, plus beaux et avec une attention aux détails.

Tête brillante

La troisième génération du Piko brille avec un total de 2100 lumens, ne pèse que 60 g et possède sa propre lampe de lecture et de camping diffuse.

Contrôle Bluetooth

Il y a des situations où vous voulez baisser la tête - mais vous n'êtes pas obligé de le faire. Avec le module Bluetooth intégré, vous ne contrôlez plus la Betty exclusivement via le bouton directement.

Lampe de lecture

La lumière de lecture et de camping diffuse est parfaite pour des situations telles que le camping, la lecture et les travaux de réparation. La lumière elle-même est particulièrement douce et uniforme.



Technologie de la batterie

La lampe de casque Piko est disponible en trois versions différentes :

Batterie 3,5 Ah FastClick Hardcase sans écran.
Batterie FastClick SmartCore de 3,5 Ah. Celui-ci dispose d'un indicateur de capacité avec une fonction de feu arrière intégrée.
Batterie SmartCore 6,9 Ah avec affichage de la capacité. Idéal pour tous ceux qui ont besoin d'un peu plus de durée de lumière.



Clic avant

Avec le système de changement rapide FrontClick, vous êtes plus flexible que jamais. Vous transformez votre lampe frontale en lampe de casque ou changez votre tête de lampe d'un casque à l'autre en quelques secondes, sans aucun outil.



Réglable individuellement

Vous pouvez configurer le nouveau Piko plus librement que jamais, directement via l'application. Vous enregistrez vos paramètres, créez des profils individuels pour vos activités et les réutilisez simplement lorsque vous en avez à nouveau besoin.



Lupine Blika



Là où il y a de la lumière, de la chaleur est générée et elle doit disparaître. Afin de garder notre Blika performant encore plus longtemps, nous avons considérablement amélioré le refroidissement de la tête de lampe. Vous avez donc maintenant visiblement plus de lumière qu'auparavant, même avec peu de vent de face ou lorsque la lampe est déjà chaude.

Faisceau réglable

Le Blika combine le modèle d'éclairage d'un Piko, qui est populaire depuis des années, avec un spot commutable fortement focalisé au milieu.

Rouge et Vert

Les applications spéciales nécessitent une lumière spéciale. Un feu rouge et vert réglable par paliers est intégré au Blika.

Télécommande

Avec la télécommande Bluetooth à 2 boutons en option du Blika, vous pouvez désormais basculer encore plus facilement entre les niveaux d'éclairage et les fonctions spéciales.



Deux boutons - contrôle total

Avec autant de fonctions, nous avons naturellement pensé au fonctionnement le plus direct possible et avons conçu un nouveau type de système d'exploitation avec deux boutons pouvant être affectés indépendamment l'un de l'autre. Cela vous donne accès à tous les niveaux d'éclairage et à des fonctions spéciales dans toutes les situations.



Clic avant

Avec le système de changement rapide FrontClick, vous êtes plus flexible que jamais. Vous transformez votre lampe frontale en lampe de casque ou changez votre tête de lampe d'un casque à l'autre en quelques secondes, sans aucun outil. La plaque de montage ultra-plaie est fixée à votre casque avec un tampon adhésif spécial 3M ou le système Lupin Velcro éprouvé, et la lampe est simplement encliquetée.



Lupin Light Control 2.0

L'application Blika vous permet encore plus : vous mettez vos niveaux d'éclairage et vos fonctions spéciales sur le bouton que vous voulez. Vous enregistrez vos paramètres, créez des profils individuels pour vos activités et les réutilisez simplement lorsque vous en avez à nouveau besoin.



Guardian Angel Elite



Les produits Guardian Angel Elite Series™ ont été conçus avec la conviction fondamentale que les dispositifs d'éclairage personnel feront du monde un endroit plus sûr.

Développée avec la dernière technologie LED qui permet à tous nos dispositifs de sécurité personnelle d'être vus jusqu'à 5 kilomètres, cette gamme propose les lampes de sécurité portables les plus avancées sur le marché au-jour d'hui.

- Légère (90 g)
- Compacte (70 x 49 x 25 mm)
- Visible à longue distance, éclairage à 360°
- Quatre niveaux de luminosité différents
- Fonction SOS
- Longue durée de vie de la batterie lithium-ion rechargeable à l'aide d'un câble USB-C (inclus)
- Fonction lampe de travail
- État de charge de la batterie par simple pression sur un bouton
- Système de fixation magnétique intégré
- Clignotement intermittent ou éclairage permanent
- Commandes d'éclairage indépendantes
- Résistante à l'eau
- Résistante à la poussière
- Résistante aux chocs



Nos lampes sont disponibles dans plus de 25 combinaisons de couleurs, dont voici quelques exemples :



Guardian Angel Micro



Le Guardian Angel Micro est une version réduite de moitié par la taille du Guardian Angel Elite, mais il est également très impressionnant. Extrêmement facile à utiliser, il dispose de nombreux modes d'éclairage: main libre, clignotant, éclairage séparé avant et arrière et un mode alerte total. Rechargeable, il utilise une batterie lithium-ion, que vous pourrez recharger grâce au cordon USB fourni. Le Guardian Angel se fixe sur votre matériel au moyen de l'aimant puissant fourni avec le dispositif.

- Ultra-légère (57 g)
- Ultra-compacte (53 x 45 x 23 mm)
- Visible à longue distance, éclairage à 360°
- Quatre niveaux de luminosité différents
- Fonction SOS
- Batterie lithium-ion rechargeable à l'aide d'un câble USB-C (inclus)
- Fonction lampe de travail
- État de charge de la batterie par simple pression sur un bouton
- Système de fixation magnétique intégré
- Clignotement intermittent ou éclairage permanent
- Commandes d'éclairage indépendantes résistantes à l'eau
- Résistante à la poussière
- Résistante aux chocs



Nos lampes sont disponibles dans plusieurs combinaisons de couleurs :



Porte-équipement

Une large gamme d'équipements techniques et des marques de qualité au meilleur prix. Matériels et accessoires pour les métiers de la sécurité et de la défense.



Porte-chargeur simple P.A. A-10

Tissu Cordura® 1000 deniers imperméable
 Fermeture par bouton-pression deux positions
 Diamètre 20 mm revêtu de gomme antidérapante
 Fixation par système anti-arrachement pour ceinture/ceinturon (50 mm) et passant M.O.L.L.E.
 Dimensions : 5 x 3 x 14 ou 15 cm



Porte-chargeurs simple 8MH00 VEGA

Tissu Cordura® 1000 deniers imperméable
 Fermeture par bouton-pression deux positions
 Diamètre 20 mm revêtu de gomme antidérapante
 Fixation par système anti-arrachement pour ceinture/ceinturon (50 mm) et passant M.O.L.L.E.
 Dimensions : 5 x 3 x 14 ou 15 cm



Porte-chargeurs double P.A. A-10

Tissu Cordura® 1000 deniers imperméable
 Fermeture par bouton-pression deux positions diamètre 20 mm revêtu de gomme antidérapante
 Fixation par système anti-arrachement pour ceinture/ceinturon (50 mm) et passant M.O.L.L.E.
 Dimensions : 10 x 3 x 14 ou 15 cm

Porte-chargeurs double 8DMH01 VEGA

Porte-chargeurs double en polymère injecté thermo-moulé professionnel

Rabat amovible et réglable en hauteur pour chargeur de grande capacité (caches boutons-pression fourni pour une utilisation sans rabat)

Fermeture par bouton-pression

Clip intérieur "ressort métallique" pour maintenir les chargeurs lorsque le porte-chargeurs est utilisé sans rabat



Porte-bâton rotatif 8VPAM60 VEGA

Rotatif à 360° en polymère injecté thermo-moulé

Compatible avec les 16", 21" et 26"

Système de verrouillage à la base du porte-bâton permettant l'extraction du bâton déplié ou replié à la discrétion de l'utilisateur.

Livré avec la fixation allongée pour ceinture/ceinturon (60 mm) et passant M.O.L.L.E. 8K87

Possibilité de démonter le porte-bâton pour le monter sur une plaque de cuisse ou un système M.O.L.L.E. équipé du système étoile VEGA HOLSTER®



Porte-bâton rotatif 8VP60 VEGA

Rotatif à 360° en polymère injecté thermo-moulé

Compatible avec les 16", 21" et 26"

Système de verrouillage à la base du porte-bâton permettant l'extraction du bâton déplié ou replié à la discrétion de l'utilisateur

Livré avec fixation pour ceinture/ceinturon 60 mm, 8K88

Possibilité de démonter le porte-bâton pour le monter sur une plaque de cuisse ou un système M.O.L.L.E. équipé du système étoile VEGA HOLSTER®



Etui couteau P.M. A-10

Tissu Cordura® 1000 deniers imperméable

Fermeture par bouton-pression deux positions diamètre 20 mm revêtu de gomme antidérapante

Fixation par système anti-arrachement pour ceinture/ceinturon (50 mm) et passant M.O.L.L.E.

Dimensions : 5 x 3 x 12,5 ou 13,5 cm





Holster d'épaule droitier Cordra® F02 pour S&W MP / GLOCK 17/22/31/37

Holster d'épaule en Cordura®
Simple rétention de niveau 1 par patte de sécurité réglable et amovible
Fixation également pour ceinture (45 mm)
Possibilité de rajouter un porte-chargeur simple 2K00 (non fourni)



Holster d'épaule gaucher Cordra® F02 pour S&W MP / GLOCK 17/22/31/37

Holster d'épaule en Cordura®
Simple rétention de niveau 1 par patte de sécurité réglable et amovible
Fixation également pour ceinture (45 mm)
Possibilité de rajouter un porte-chargeur simple 2K00 (non fourni)



Holster droitier VEGA Duty VKD8 GLOCK 17/19/22/23/25/31/32/37/38

En polymère injecté thermo-moulé professionnel qui assure un maintien parfait de l'arme
Revêtement intérieur pour une meilleure protection de l'arme et isolation sonore
Simple rétention anti-arrachement de niveau 2 type Push & Front
Vis de rétention réglable
Livré avec le passant ceinture/ceinturon (60 mm) 8K23
Adaptable sur toutes les fixations pour holster VEGA HOLSTER® (plaque de cuisse, plaque M.O.L.L.E., etc.)



Holster gaucher VEGA Duty VKD8 GLOCK 17/19/22/23/25/31/32/37/38

En polymère injecté thermo-moulé professionnel qui assure un maintien parfait de l'arme
Revêtement intérieur pour une meilleure protection de l'arme et isolation sonore
Simple rétention anti-arrachement de niveau 2 type Push & Front
Vis de rétention réglable
Livré avec le passant ceinture/ceinturon (60 mm) 8K23
Adaptable sur toutes les fixations pour holster VEGA HOLSTER® (plaque de cuisse, plaque M.O.L.L.E., etc.)

Holster Taser droitier VNL8 X26P VEGA

Holster en polymère injecté thermo-moulé professionnel qui assure un maintien parfait de l'arme
 Revêtement intérieur pour une meilleure protection de l'arme et isolation sonore
 Simple rétention anti-arrachement de niveau 2 type Push & Front
 Vis de rétention réglable
 Livré avec le passant ceinture/ceinturon (60 mm) 8K23
 Adaptable sur toutes les fixations pour holster VEGA HOLSTER® (plaque de cuisse, plaque M.O.L.L.E., etc.)



Holster Taser gaucher VNL8 X26P VEGA

Holster en polymère injecté thermo-moulé professionnel qui assure un maintien parfait de l'arme
 Revêtement intérieur pour une meilleure protection de l'arme et isolation sonore
 Simple rétention anti-arrachement de niveau 2 type Push & Front
 Vis de rétention réglable
 Livré avec le passant ceinture/ceinturon (60 mm) 8K23
 Adaptable sur toutes les fixations pour holster VEGA HOLSTER® (plaque de cuisse, plaque M.O.L.L.E., etc.)



Holster Taser droitier VNL8 X2 VEGA

Holster en polymère injecté thermo-moulé professionnel qui assure un maintien parfait de l'arme
 Revêtement intérieur pour une meilleure protection de l'arme et isolation sonore
 Simple rétention anti-arrachement de niveau 2 type Push & Front
 Vis de rétention réglable
 Livré avec le passant ceinture/ceinturon (60 mm) 8K23
 Adaptable sur toutes les fixations pour holster VEGA HOLSTER® (plaque de cuisse, plaque M.O.L.L.E., etc.)



Holster Taser gaucher VNL8 X2 VEGA

Holster en polymère injecté thermo-moulé professionnel qui assure un maintien parfait de l'arme
 Revêtement intérieur pour une meilleure protection de l'arme et isolation sonore
 Simple rétention anti-arrachement de niveau 2 type Push & Front
 Vis de rétention réglable
 Livré avec le passant ceinture/ceinturon (60 mm) 8K23
 Adaptable sur toutes les fixations pour holster VEGA HOLSTER® (plaque de cuisse, plaque M.O.L.L.E., etc.)





2FAST EXTREME COMBO GLOCK 17 GEN 5 RADAR

Un étui de transport en polymère injecté de niveau 5. Un appui naturel du pouce libère automatiquement les sécurités pour extraire l'arme de l'étui. Protégé contre l'extraction d'une tierce personne.



HOLSTER GLOCK 17 CRABE PRO

Le holster Crabe PRO est un étui de service professionnel moulé de telle manière qu'il peut accepter un Glock 17 seul ou équipé de n'importe quelle lampe tactique, sans aucune opération manuelle. De niveau IV, il dispose de 3 niveaux de sécurité et d'un dispositif interne pour maintenir le pistolet horizontalement



Holster de rétention en polymère niveau 3 pour Glock 17/22/28/31 IMI Defence.

L'étui à palette de rétention en polymère IMI Defence Level 3 est un produit haut de gamme pour la police, l'armée et d'autres forces armées qui exigent une sécurité supplémentaire pour leurs armes de poing dans leur étui. Ce système offre un mécanisme de rétention à double sécurité sécurisé avec une combinaison facile de pression du pouce et du doigt pour tirer l'arme à feu avec rapidité et facilité. La protection de niveau 3 est obtenue en ajoutant un capuchon profilé au-dessus du pistolet ainsi que le système éprouvé de rétention du pontet IMI Defence.



SAFE&FAST INDEX NIV2 GLOCK 17/22 Radar

Un étui de transport compact en polymère très robuste de niveau 2. Déverrouillez la sécurité avec l'index, puis un tirage dans l'axe pour extraire l'arme de l'étui. Protégé contre l'extraction d'une tierce personne. Livré aussi avec un déport bas S-Closer 3x120° fourni pour un port à la ceinture.

Étui EXO Menottes chaînes articulées ASP

L'EXO Case est un étui élégant, léger et facile d'accès pour transporter les menottes ASP Ultra de type chaînes ou articulées. De type exosquelette, il ne possède pas de rabat ou de sangles pouvant gêner l'extraction des menottes. Bien maintenues, les menottes sont rangées dans une configuration prête à l'emploi. Il suffit de relâcher le verrou pour libérer les menottes, et pour les remettre en place, placez simplement le bas des menottes dans l'évidement rembourré en caoutchouc et silencieux, puis réenclenchez le verrou coulissant.



Plateforme modulaire M.O.L.L.E 8K29 VEGA

Plateforme modulaire double pour holster ou accessoire rigide VEGA HOSTER® (avec fixation 2 ou 3 vis)
Grande stabilité permettant le port d'un équipement assez lourd
Fixation pour passant M.O.L.L.E.
AVIS CLIENTS Note moyenne :



Système de connexion rapide et rotatif 8K33

Système de connexion rapide et rotatif à 360° pour holster ou accessoire rigide VEGA HOSTER® (avec fixation 2 ou 3 vis)
Partie mâle à visser sur le holster et partie femelle à visser sur le passant pour ceinture/ceinturon, la plaque de cuisse ou la plateforme M.O.L.L.E. (avec fixation 2 ou 3 vis)



Système de connexion rapide et rotatif 8K31 VEGA

Système de connexion rapide et rotatif à 360° pour holster ou accessoire rigide VEGA HOSTER® (avec fixation 2 ou 3 vis)
Partie mâle à visser sur le holster et partie femelle à visser sur le passant pour ceinture/ceinturon, la plaque de cuisse ou la plateforme M.O.L.L.E. (avec fixation 2 ou 3 vis)
Livré avec deux parties femelles à monter par exemple sur la plaque de cuisse et le gilet d'intervention pour pouvoir porter sur équipement à l'endroit souhaité selon la situation.





Plaque de cuisse compacte 1 sangle 8K17 VEGA

Plaque de cuisse compacte en polymère injecté thermo-moulé professionnel
 Une sangle de cuisse avec système anti-dérapant réglable et fermée par clip
 Plateforme permettant de monter un holster (avec fixation 2 ou 3 vis) et deux accessoires équipés du système étoile VEGA HOLSTER®
 Fixation pour ceinture/ceinturon (50 mm) par auto-agrippant reliée à la plateforme par clip
 Livré sans accessoires



Plaque de cuisse 2 sangles 8K18 VEGA

Plaque de cuisse en polymère injecté thermo-moulé
 Deux sangles de cuisse avec système anti-dérapant réglables et fermées par clip
 Plateforme permettant de monter un holster (avec fixation 2 ou 3 vis) et deux accessoires équipés du système étoile VEGA HOLSTER®
 Fixation double pour ceinture/ceinturon (50 mm) par auto-agrippant reliée à la plateforme par clip
 Livré sans accessoires



Dérouleur automatique rotatif "Super Force" fixation anti-arrachement Gear Keeper

Dérouleur automatique avec clip détachable QC-II relié à une attache-mousqueton ou à un cordon réglable permettant d'attacher un équipement
 Câble en nylon
 Ressort en acier inoxydable
 Longueur du câble : 81 cm
 Poids de rupture : 36 kg
 Force de rétractation : 680 g
 Fixation par passant rotatif à 360° pour ceinturon (50 mm)
 Poids : 125 g



Dérouleur automatique rotatif "Middle Force" fixation anti-arrachement Gear Keeper

Dérouleur automatique avec mousqueton
 Câble en nylon avec âme en Kevlar®
 Ressort en acier inoxydable
 Mécanisme de verrouillage
 Longueur du câble : 91 cm
 Poids de rupture : 36 kg
 Force de rétractation : 510 g
 Fixation rotative à 360° par système anti-arrachement pour ceinture/ceinturon (50 mm)
 Poids : 155 g

Dragonne de sécurité 80 cm avec anneaux porte-clés Kevlar®

Dragonne spiralée avec deux anneaux diamètre 2,5 cm
 Gaine polyuréthane résistante à l'abrasion
 Résistance rupture mono brin Kevlar® : 80 kg
 Résistance rupture des bagues : 50 kg
 Résistance des anneaux : 15 kg
 Fixation pour ceinture/ceinturon (50 mm)
 Longueur non étirée : 25 cm
 Extension jusqu'à 80 cm
 Diamètre : 3,5 mm
 Poids : 20 g



Dragonne de sécurité réglementaire 120 cm Kevlar®

Dragonne spiralée réglementaire avec attache mousqueton
 Gaine polyuréthane résistante à l'abrasion
 Résistance rupture mono brin Kevlar® : 80 kg
 Résistance rupture des bagues : 50 kg
 Résistance du mousqueton : 40 kg
 Fixation pour ceinture/ceinturon (50 mm)
 Longueur non étirée : 35 cm
 Extension jusqu'à 120 cm
 Diamètre : 3,5 mm
 Poids : 25 g



Pochette pour gants en latex 2P83 VEGA

Pochette compartimentée en Cordura® pour paires de gants en latex (non fournies)



Porte-gants A-10

Tissu Cordura® 1000 deniers imperméable
 Fixation pour ceinture/ceinturon (50 mm) et passant M.O.L.L.E. par auto-agrippant
 Attache des gants par boucle fermée par auto-agrippant
 Livré sans accessoires





Porte-casque A-10

Tissu Cordura® 1000 deniers imperméable
 Fixation pour ceinture/ceinturon (50 mm) et passant M.O.L.L.E. par auto-agrippant reliée par clip à l'attache-casque
 Fermeture par bouton-pression diamètre 20 mm revêtu de gomme antidérapante
 Dimensions : 2,5 x 20,5 cm
 Livré sans accessoires



Porte-lampe rotatif 8VP63 pour ceinture/ceinturon VEGA

Porte-lampe rotatif à 360° en polymère injecté thermo-moulé professionnel
 Compatible avec les lampes d'intervention diamètre + \ - 3,3 cm
 Livré avec la fixation pour ceinture (60 mm) 8K82
 Possibilité de démonter le porte-bâton pour le monter sur une plaque de cuisse ou un système M.O.L.L.E. équipé du système étoile VEGA HOLSTER®



Porte-menottes administratives A-10

Tissu Cordura® 1000 deniers imperméable
 Fermeture par bouton-pression diamètre 20 mm revêtu de gomme antidérapante
 Fixation par système anti-arrachement pour ceinture/ceinturon (50 mm) et passant M.O.L.L.E.
 Dimensions : 8 x 3,5 x 13 cm
 Livré sans accessoires



Porte-mousqueton A-10

Tissu Cordura® 1000 deniers imperméable
 Attache mousqueton en plastique
 Fixation pour ceinture/ceinturon (50 mm) et passant M.O.L.L.E. par auto-agrippant
 Dimensions : 3 x 14 cm
 Livré sans accessoires

Porte-radio A-10

Tissu Cordura® 1000 deniers imperméable
 Fermeture par bouton-pression diamètre 20 mm revêtu de gomme antidérapante
 Fixation par système anti-arrachement pour ceinture/ceinturon (50 mm) et passant M.O.L.L.E.
 Pour radios Midland G7 Pro, G10, G11V et similaires grâce à deux bandes élastiques latérales et deux élastiques de maintien réglables par auto-agrippant
 Dimensions maximales : 5,5 x 5 x 18 cm
 Livré sans accessoires



Porte-aérosol anti-agression 500 ml A-10

Tissu Cordura® 1000 deniers imperméable
 Fermeture par bouton-pression deux positions diamètre 20 mm revêtu de gomme antidérapante
 Fixation par système anti-arrachement pour ceinture/ceinturon (50 mm) et passant M.O.L.L.E.
 Dimensions : 8,5 x 7 x 29 ou 30 cm
 Livré sans accessoires



Porte-aérosol anti-agression 300 ml A-10

Tissu Cordura® 1000 deniers imperméable
 Fermeture par bouton-pression deux positions diamètre 20 mm revêtu de gomme antidérapante
 Fixation par système anti-arrachement pour ceinture/ceinturon (50 mm) et passant M.O.L.L.E.
 Dimensions : 7 x 6 x 27 ou 28 cm
 Livré sans accessoires



Porte-aérosol anti-agression 100 ml avec poignée A-10

Tissu Cordura® 1000 deniers imperméable
 Fermeture par bouton-pression deux positions diamètre 20 mm revêtu de gomme antidérapante
 Fixation par système anti-arrachement pour ceinture/ceinturon (50 mm) et passant M.O.L.L.E.
 Dimensions : 5 x 4,5 x 17 ou 18 cm
 Livré sans accessoires





Porte-aérosol anti-agression 50 ml ou porte-lampe d'intervention A-10

Tissu Cordura® 1000 deniers imperméable
 Fermeture par bouton-pression deux positions diamètre 20 mm revêtu de gomme antidérapante
 Fixation par système anti-arrachement pour ceinture/ceinturon (50 mm) et passant M.O.L.L.E.
 Dimensions : 5 x 4 x 14,5 ou 15,5 cm
 Livré sans accessoires



Porte-aérosol anti-agression 75 ml ou porte-lampe d'intervention A-10

Tissu Cordura® 1000 deniers imperméable
 Fermeture par bouton-pression deux positions diamètre 20 mm revêtu de gomme antidérapante
 Fixation par système anti-arrachement pour ceinture/ceinturon (50 mm) et passant M.O.L.L.E.
 Dimensions : 4,5 x 3,5 x 17,5 ou 18,5 cm
 Livré sans accessoires



Pochette téléphone G.M.+ A-10

Tissu Cordura® 1000 deniers imperméable
 Fermeture par bouton-pression deux positions diamètre 20 mm revêtu de gomme antidérapante
 Fixation par système anti-arrachement pour ceinture/ceinturon (50 mm) et passant M.O.L.L.E.
 Dimensions : 8,5 x 3,5 x 14,5 ou 15,5 cm
 Livré sans accessoires



Pochette téléphone G.M. A-10

Tissu Cordura® 1000 deniers imperméable
 Fermeture par bouton-pression deux positions diamètre 20 mm revêtu de gomme antidérapante
 Fixation par système anti-arrachement pour ceinture/ceinturon (50 mm) et passant M.O.L.L.E.
 Dimensions : 6,5 x 3,5 x 13 ou 14 cm
 Livré sans accessoires

Brelage Spécial Forces de l'Ordre A-10

Tissu Cordura® 1000 deniers imperméable
 Sangles d'épaules matelassées
 Bretelles en nylon réglables en hauteur
 Clips et accessoires Duraflex®
 Quatre passants de maintien pour ceinturon (50 mm)
 Fermeture par deux boutons-pression diamètre 20 mm recouverts de gomme anti-dérapante
 Livré sans ceinturon d'intervention ni ceinturon de confort
 Taille unique



Ceinturon d'intervention 3 points 50 mm A-10

Tissu Cordura® 1000 deniers imperméable
 Largeur 50 mm
 Boucle de sécurité anti-arrachement 3 points Duraflex®
 Taille ajustable par auto-agrippant
 Livré sans accessoires
 Tour de taille : S = 72/90 cm - M = 82/100 cm - L = 92/110 cm - XL = 102/120 cm - 2XL = 112/130 cm



Ceinturon de confort 80 mm A-10

Tissu Cordura® 1000 deniers imperméable
 Largeur 80 mm
 Rembourrage sur toute la longueur
 Bandes auto-agrippantes mâle face extérieure et femelle face intérieure compatibles avec le sous-ceinturon auto-agrippant (réf 200737) et le ceinturon d'intervention (réf 201465 ou 200305)
 Trois passants de maintien pour ceinturon (50 mm)
 Livré sans ceinturon d'intervention
 Tailles : 1 = 78 cm (S/M) - 2 = 88 cm (M/L) - 3 = 98 cm (L/XL) - 4 = 108 cm (XL/2XL)



Sous-ceinturon d'intervention avec auto-agrippant 40 mm A-10

100% nylon
 Largeur : 40 mm
 Bande auto-agrippante mâle face extérieure sur toute la longueur
 Boucle plastique
 Fermeture par auto-agrippant
 Tour de taille : S = 72/82 cm - M = 84/94 cm - L = 96/106 cm - XL = 108/118 cm - 2XL = 120/130 cm



Protection Balistique

SAVE
LIVES



Débardeur pare-balles MC Armor Tank-Top

Brevet US 2014/0201878

Spécificités Balistiques

Plaques balistiques souples amovibles certifiées NIJ Niveau II ou IIIA recouvrant les organes vitaux.

Possibilité de protection sur les côtés classique ou ceinture TT Belt pour un confort optimal.

Une option pare-lames et anti-poinçon peut être ajoutée ou portée seule sans protection balistique.

Caractéristiques du tissu thermorégulant

Permet de maintenir le corps dans une zone de confort nécessaire quelles que soient les conditions de températures extérieures

- + Moins de transpiration
- + Contrôle l'accumulation de la chaleur et de l'humidité
- + Anti-odeurs
- + Meilleure préservation métabolique



Tank-Top MWS Femme

Protection balistique souple Bravo II 360°
 Résistant aux balles certifié NIJ 0101.06 niveau IIIA
 .357 Mag JSP / 44 Mag SJHP
 Disponible en Niv. NIJ II
 Tailles: S - 3XL
 Poids debardeur 0,44 kg
 Poids panels 2,84 kg

**Tank-Top Millenium Femme**

Protection balistique souple Bravo devant et derrière.
 Résistant aux balles certifié NIJ 0101.06 niveau IIIA
 .357 Mag JSP / 44 Mag SJHP
 Disponible en Niv. NIJ II
 Tailles: S - 3XL
 Poids debardeur 0,34 kg
 Poids panels 1,3 kg

**Tank-Top MWS Homme**

Protection balistique souple NTMD II 360°
 Résistant aux balles certifié NIJ 0101.06 niveau IIIA
 .357 Mag JSP / 44 Mag SJHP
 Disponible en Niv. NIJ II
 Tailles: S - 3XL
 Poids debardeur 0,45 kg
 Poids panels 2,7kg

**Tank-Top Millenium Homme**

Protection balistique souple NTMD II devant et derrière.
 Résistant aux balles certifié NIJ 0101.06 niveau IIIA
 .357 Mag JSP / 44 Mag SJHP
 Disponible en Niv. NIJ II
 Tailles: S - 3XL
 Poids debardeur 0,34 kg
 Poids panels 1,3 kg



Veste Tactique SKRP MC Armor



Caracteristiques

- Poignée de secours pour homme à terre.
- Système MOLLE découpé au laser permet l'installation d'accessoires.
- Emplacements Velcro à l'avant et à l'arrière pour écussons, grade et groupe sanguin.
- Bande Velcro à l'avant et à l'arrière pour bande Gitane (Police Municipale) ou signalisation.
- Poches devant et derrière de 10" x 12" (25 cm x 30 cm) pour des plaques de blindage rigide de niveau III - IV
- 2 plaques balistiques souples amovibles certifié NIJ 0101.06 niveau IIIA à l'avant et à l'arrière couvrant à 360° les organes vitaux
- Poches devant et derrière de 10" x 12" (25 cm x 30 cm) pour des plaques de blindage rigide de niveau III - IV
- Revêtement extérieur 1000 deniers résistant aux déchirures et à la tension - Doublure intérieure en maille 3D antibactérien, fournissant à l'utilisateur une respirabilité
- Système de réglage multifonctionnel à 4 points
- Ceinture interne fixe
- Matériau intérieur avec thermorégulateur qui normalise de manière proactive la température corporelle, la chaleur et l'humidité.

Couleurs Disponibles : Noir



Cache-cou Pare-lames MC Armor

Finitions Ignifuge ou Hydrofuge

Le cache cou pare-lames protège des agressions au couteau. Idéal été comme hiver grâce à sa doublure en tissu respirant et thermorégulé.

Cache cou pare-lames, ignifuge ou hydrofuge avec doublure thermorégulante. Conception ergonomique d'une seule pièce pour une meilleure protection.

Couleurs Disponibles :

Ignifuge : Noir

Hydrofuge : Noir ou Bleu

Caractéristiques:

- Première couche: Thermorégulateur
- Deuxième couche: Tissu anti-coupure
- Troisième couche: Tissu noir ou hydrofuge ou ignifuge.
- ANSI / ISEA 20156 Blade CUT Resistance Level A5:

2681 gr / force EN 388: 2003 Résistance au cisaillement niveau 5





TT-OUTER MC Armor

Gilet balistique avec protection devant et derriere certifié NIJ 0101.06 niveau II ou IIIA.

Caractéristiques du tissu thermorégulant:

Moins de transpiration
 Contrôle l'accumulation de la chaleur et de l'humidité
 Anti-odeurs
 Meilleure préservation métabolique

Tailles : S - XXXL



TT-Belt MC Armor

Ceinture de résistance balistique avec protection latérale certifié NIJ 0101.06 niveau II ou IIIA.

Il fonctionne comme un complément de protection avant et arrière.

Caractéristiques du tissu thermorégulant:

Moins de transpiration.
 Contrôle l'accumulation de la chaleur et de l'humidité.
 Anti-odeurs.
 Meilleure préservation métabolique.

Tailles : S - XXL



Miles Vest MC Armor

Il dispose de 3 panneaux balistiques amovibles certifiés Niveau II ou IIIA par le NIJ, situés à l'avant, qui recouvrent les organes vitaux.

Caractéristiques du tissu thermorégulant:

Moins de transpiration.
 Contrôle l'accumulation de la chaleur et de l'humidité
 Anti-odeurs
 Meilleure préservation métabolique
 Couche extérieure à haute résistance.

Pièce de boucle pour l'identification.

Matériau imperméable.

Tailles : S - XXL



Stellar Jacket MC Armor

Il dispose de 3 panneaux balistiques amovibles certifié NIJ 0101.06 niveau II ou IIIA, situés à l'avant, qui recouvrent les organes vitaux.

Caractéristiques du tissu thermorégulant:

Moins de transpiration.
 Contrôle l'accumulation de la chaleur et de l'humidité.
 Anti-odeurs.
 Meilleure préservation métabolique.

Jusqu'à 15 poches cachées.

Tailles : S - XXL



Plaque Niveau IV Plus Standar MC Armor

Revêtement 100% polyester, imperméable, résistant, garantissant la fixation de la couleur tout au long de sa durée de vie.

Avant-Arrière
Multi-impact
Stand Alone
Curbe unique

254 mm largeur, 305 mm hauteur.
1.87 kg



Mono-Impact Plaque Niveau IV Standar MC Armor

Revêtement 100% polyester, imperméable, résistant, garantissant la fixation de la couleur tout au long de sa durée de vie.

Avant-Arrière
Stand Alone
Multi curve - Front
Curbe unique - Dos

250 mm largeur, 300 mm hauteur.
1.87 kg

Multi Impact Plaque Niveau IV MC Armor

Revêtement 100% polyester, imperméable.

Avant-Arrière
Multi-impact
Stand Alone
Curbe unique

XL : 27.94 cm largeur 35.54 cm hauteur, 4.5 kg
L : 25.7 cm largeur 33.6 cm hauteur, 3.87 kg
M : 24.1 cm largeur 31.75 cm hauteur, 3.44 kg
S : 22.2 cm largeur 29.84 cm hauteur, 2.93 kg
XS : 18.41 mm largeur 29.2 cm hauteur, 2.32 kg



Plaque Niveau III Standar MC Armor

Revêtement 100% polyester, imperméable, résistant, garantissant la fixation de la couleur tout au long de sa durée de vie.

Avant-Arrière
Multi-impact
Stand Alone
Curbe unique

250 mm largeur, 300 mm hauteur.
1.49 kg



Plaque Niveau III Plus SAPI MC Armor

Revêtement 100% polyester, imperméable.

Avant, Arrière

Mono-impact

Stand Alone

Curbe unique

XL : 27.94 cm largeur 35.54 cm hauteur, 2.34 kg

L : 25.7 cm largeur 33.6 cm hauteur, 2.01 kg

M : 24.1 cm largeur 31.75 cm hauteur, 1.79 kg

S : 22.2 cm largeur 29.84 cm hauteur, 1.52 kg

XS : 18.41 mm largeur 29.2 cm hauteur, 1.2 kg

Plaque Niveau III SAPI MC Armor

Revêtement 100% polyester, imperméable.

Avant, Arrière

Mono-impact

Stand Alone

Curbe unique

XL : 27.9 cm largeur 35.54 cm hauteur, 2.34 kg

L : 25.7 cm largeur 33.6 cm hauteur, 2.01 kg

M : 24.1 cm largeur 31.75 cm hauteur, 1.79 kg

S : 22.2 cm largeur 29.84 cm hauteur, 1.52 kg

XS : 18.41 mm largeur 29.2 cm hauteur, 1.2 kg



Bouclier DRF IIIA MC Armor

Fenêtre balistique avec extension plage de visualisation.

STANAG 2920

Niveau balistique NIJ 0108.01 IIIA

Dimensions:

56.86 cm largeur

94.97 cm hauteur

0.99 cm épaisseur

Poid:

9.9 Kg



Gilet Canin

PROTECTION BALISTIQUE NIJ IIIA ET/OU ANTI-POINÇON L2

Gilet pare-balles et/ou pare-lames de dernière génération développé par MC-ARMOR en collaboration avec les unités d'intervention et les Forces Spéciales de différents pays.

Comme l'ensemble des productions MC-Armor il préserve au maximum la mobilité et le confort de son porteur Canin.

Il bénéficie des dernières avancées en termes de balistique et offre une protection à 280° protégeant ainsi les organes vitaux. Facile d'emploi et rapide à mettre, il s'ajuste de 10cms selon la taille de l'animal.

Facile d'entretien et modulaire il répond parfaitement aux besoins des unités d'intervention pour lesquelles il a été développé.

Caractéristiques:

Niveaux de protection disponible:

- Pare-balles: Certifié NIJ II OU IIIA
- Anti-poinçons: Certifié NIJ L1 ou L2
- Possible de coupler une protection pare-balles avec une protection anti-poinçons.

Doublure interne respirante

Portage – hélitreuilage – Cordage (en option)

Boucles Aero Cobra

Disponible en différents coloris

Poids:

- NIJ IIIA+SPIKE NIJ L1: 3.5KG
- SPIKE L2: 1.9KG

Tailles: M-L (ajustable)

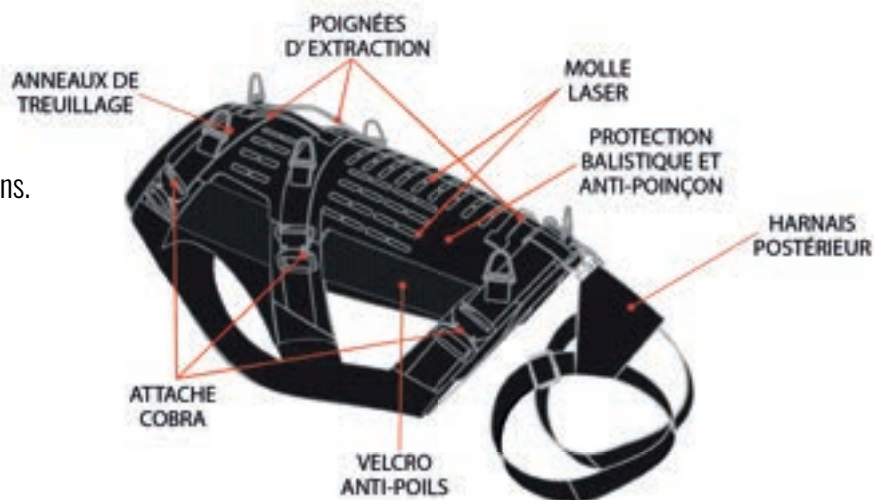

Insert sac à dos Balistique

Insert Balistique NIJ IIIA

Protection balistique supplémentaire, idéale pour protéger votre corps, votre visage, ou protéger quelqu'un qui serait en danger. C'est une protection indispensable.

Protection balistique légère prêt à être utilisé comme bouclier

Adaptable à la plupart des sacs à dos sur le marché.

Taille S : 36,19 x 26,67. Poids 450 g.

Taille M : 40,48 x 27,99. Poids 452g.

Taille L : 45,99 x 27,99. Poids 453 g.



SPÉCIFICATIONS BALISTIQUES

Protection balistique testée Stand Alone selon
NIJ 0108.01 Niveau IIIA

Casques Balistique



Mitch Aveolos IIIA MC Armor

NIJ 0106.01
HPW TP 0401.01B
STANG 2920

Rails latéraux
Montage frontal
Fermeture à boucle
Système de suspension en maille



Mitch IIIA MC Armor

NIJ 0106.01
HPW TP 0401.01B
STANG 2920

Rails latéraux
Montage frontal
Fermeture à boucle
Système de suspension en maille





Mitch Mesh IIIA MC Armor

NIJ 0106.01
HPW TP 0401.01B
STANG 2920

Rails latéraux
Montage frontal
Fermeture à boucle
Système de suspension en maille



Mitch Plus IIIA MC Armor

NIJ 0106.01
HPW TP 0401.01B
STANG 2920

Rails latéraux
Montage frontal
Fermeture à boucle
Système de suspension en maille





OPS Plus IIIA MC Armor

NIJ 0106.01
HPW TP 0401.01B
STANG 2920

Rails latéraux
Montage frontal
Fermeture à boucle
Système de suspension en maille



PSGT Plus IIIA MC Armor

NIJ 0106.01
HPW TP 0401.01B
STANG 2920

Rails latéraux
Montage frontal
Fermeture à boucle
Système de suspension en maille





PSGT Mesh IIIA MC Armor

NIJ 0106.01
HPW TP 0401.01B
STANG 2920

Rails latéraux
Montage frontal
Fermeture à boucle
Système de suspension en maille



PSTG Alveolos IIIA MC Armor

NIJ 0106.01
HPW TP 0401.01B
STANG 2920

Rails latéraux
Montage frontal
Fermeture à boucle
Système de suspension en maille



Protection Individuelle





Casque Fox

Kit adhésifs rétrovitréfléchissants
(en option) : argent, jaune, ou rouge
Adhésif/réflécteur adhésifs kit
(optional): silver, yellow, or red

Torche Ignis
(en option)
Torch Ignis
(optional)

Vis pour fixation de la visière relevable Falcon
Screw for fixing the Falcon visor

Ventilations
à ventilation pour la circulation de l'air avec capots contre la pluie, les flammes, les particules et les projections de métal en fusion.
Breathables
A air ventilators with cap against rain, flame, high speed particles, and molten metal splash.

Clips attache rapide lunettes Univet
Quick release connectors for Univet goggles

Système de rétention
Légère 4 points paramétrable, ajustable en longueur et en hauteur avec tampon de confort sous le menton, boucle microélastique.
Retention System
Lightweight 4 points parametric strap, adjustable in length and height, quick release buckle, padded comfort under-chin.

Les casques DNA sont certifiés CE (directive 89/686/EEC et 89/687) par CSE Spa, via l'organisme 20, 20021 Bolzoni (TN) - Italia. Le casque DNA est certifié ISO 9001 : 2015 assurant des garanties de qualité et le soin de la production.

Torche à Led IGNIS intégrable
Se pose en quelques secondes. 135/85 lumens. 2 piles AA, fonctionne en posant la main devant.

Integrated IGNIS Led Torch
Easy and quick to install. 135/85 lumens. 2 AA batteries, work by movement of the hand.

Visière relevable FALCON
Se monte en quelques instants. Relevable 3 positions - Livrée avec kit de montage.

FALCON lifting visor
Easy and quick to install. 3 positions. Delivered with mounting kit.

Lunettes UNIVET 611
Double épaisseur - Antibuée/antifogure
Clips pour attache rapide sur le casque.

Goggles UNIVET 611
Double thickness - Anti-fog / scratch-resistant
Clips for quick attachment to the helmet.

Calotte résistant aux UV et teintée dans la masse, ce qui évite des écailllement en cas de choc. Calotin intérieur anti choc, intérieur amovible et lavable, molette arrière pour réglage des tailles. Capot amovible sur le dessus pour insérer une torche Ignis, clips extérieurs permettant le pas-sage d'un bandeau pour caméra. Logement pour accrocher des masques respiratoires, et pour les casques antibruit et/ou des visières grillagés type Peltor. Clips pour lunettes Univet® 611 DNA à attache rapide, logement pour protège nuque Sahariana. Système de montage pour visière relevable Falcon, anneau à l'arrière destiné à attacher le casque à la ceinture. Livré avec housse de protection.

Rembourrage de confort : Tampons intérieurs de confort, faciles à enlever pour les nettoyer ou les remplacer.
Bande tour de tête : Couronne à réglage rapide (de 52cm à 64 cm) par molette à l'arrière, mousse frontale intérieure, détachable et lavable.
Poids : 620 gr (sans accessoire).

Casque modulaire GL1 DOUBLE ECRAN

Prédisposé pour film antibuée « Pinlock »



Calotte extérieure injectée en matériau thermoplastique.
 Calotin intérieur en EPS (Polystyrène expansé) haute densité.
 Système de ventilation sur le dessus, pour refroidissement du sommet de la tête, avec double extraction d'air à l'arrière,
 Ventilation sur la mentonnière, Spoiler à l'arrière, Cache nez sur la mentonnière, Bavette anti remous sous la mentonnière
 Intérieur en mousse PU entièrement démontable et lavable.
 Traitement hypoallergénique et antibactérien « Resil », qui dissipe la sueur par effet capillaire et laisse l'intérieur frais et sec. Mini-écran solaire intérieur fumé fonctionnant par touche latérale très pratique. Ecran anti-rayure en Polycarbonate

de qualité optique, épaisseur 2 mm, avec attaches pour film antibuée. Pinlock Logements intérieurs pour écouteurs, Logement pour système Bluetooth sur le côté gauche du casque. Bouton de blocage de mentonnière ouverte sur le côté droit Fonctionnement très simple et silencieux, avec ouverture de la mentonnière par un seul bouton.

Deux tailles de calottes pour un très grand confort:

(XS - S - M) et (L - XL)

Poids : 1750 gr environ.

Tailles : XS à XL.

Homologation européenne E 22-05 - J et P.

Casque Vélo



CASQUE VTT LED

Eclairage arrière à led, fixe ou clignotant (à piles)
 Fonctionne avec 2 piles AG10 1.5v
 Structure « in-mold » avec 21 ventilations
 Filet anti insectes
 Visière amovible
 Mousses intérieures lavables
 Fermeture par boucle automatique
 Couleur : Bleu Police
 Siglé POLICE MUNICIPALE
 Molette de réglage de tailles à l'arrière de 56 à 61
 Homologué CE : EN 1078.



CASQUE POLICE RURALE OU A.S.V.P.

Eclairage arrière à led, fixe ou clignotant (à piles)
 Fonctionne avec 2 piles AG10 1.5v
 Structure « in-mold » avec 21 ventilations
 Filet anti insectes
 Visière amovible
 Mousses intérieures lavables
 Fermeture par boucle automatique
 Couleur : Bleu foncé
 Non siglé
 Paire de logos A.S.V.P. adhésifs en option Homologué
 CE : EN 1078.



CASQUE « SIGNAL »

Eclairage avant/arrière à 4 leds fixes ou clignotants
 Mini interrupteur situé à l'intérieur du casque
 Livré avec un câble de recharge USB
 Durée d'utilisation entre 2 recharges : 8/10 h
 Structure « in-mold » avec 21 ventilations
 Filet anti-insectes
 Mousse intérieure lavable
 Livré avec une mousse intérieure de rechange
 Fermeture par boucle automatique magnétique
 Couleur : Bleu Police
 Siglé POLICE MUNICIPALE
 Molette de réglage de tailles à l'arrière de 56 à 61
 Homologué CE : EN 1078.

Gants coqués Breacher

Gants d'intervention coqués anti-chaueur / anti-flamme conçus pour les Armées et les Forces de l'Ordre (normes US uniquement)
Dessus en tissu Nomex® pour une protection à la chaleur.



Gants coqués M-Pact 3

Dessus en tissu respirant TrekDry® pour le maintien des mains au frais et au sec avec coque en caoutchouc thermo-plastique et renforts matelassés EVA pour la protection des articulations.



Gants M-Pact

Dessus en tissu respirant TrekDry® pour le maintien des mains au frais et au sec avec renfort en caoutchouc thermo-plastique pour la protection du poignet, des articulations et des phalanges.



Gants FastFit D4-360

Tissu respirant TrekDry® pour le maintien des mains au frais et au sec. Dessus, dessous et entre les doigts en microfibre avec doublure d'une haute résistance, protection anti-coupure et anti-perforation.



Gants FastFit

Gants de palpation, dessus en tissu respirant TrekDry® pour le maintien des mains au frais et au sec. Dessous en microfibre pour une bonne sensibilité au toucher et une compatibilité avec écran tactile.



TS FastFit 0.5

Dessus en tissu respirant TrekDry® pour le maintien des mains au frais et au sec
Dessous en microfibre AX-Suede™ 0,5 mm d'épaisseur pour une grande dextérité, une sensibilité optimale.



FastFit Women's

Dessus en tissu respirant TrekDry® pour le maintien des mains au frais et au sec
Dessous en microfibre pour une bonne sensibilité au touché et une compatibilité à l'utilisation d'un écran tactile.



Specialty 0.5 Women's

Dessus en tissu respirant TrekDry® pour le maintien des mains au frais et au sec
Dessous en microfibre 0,5 mm d'épaisseur pour une sensibilité optimale au toucher et une compatibilité à l'écran tactile.



Recon Cuir

Dessus en tissu spandex et en peau de mouton de 0,6 mm d'épaisseur au niveau des phalanges avec une entaille au niveau des articulations pour une meilleure mobilité des doigts.



Specialty 0.5

Dessus en tissu respirant TrekDry® pour le maintien des mains au frais et au sec
Dessous en microfibre AX-Suede™ 0,5 mm d'épaisseur pour une sensibilité optimale au toucher.



Original

Dessus en tissu respirant TrekDry® pour le maintien des mains au frais et au sec
Dessous en microfibre pour une bonne sensibilité au toucher et une compatibilité à l'utilisation d'un écran tactile.



Multicam Original

Gants de palpation, dessus en tissu respirant TrekDry® pour le maintien des mains au frais et au sec. Dessous en microfibre pour une bonne sensibilité au toucher et une compatibilité à l'écran tactile.



Element temps froid

Gants de palpation pour temps froid (jusqu'à 0°C) entièrement doublés polaire. Dessus en tissu Softshell déperlant et coupe-vent pour le maintien des mains au chaud et au sec. Coutures renforcées.



Specialty temps chaud

Gants de palpation pour temps chaud. Dessus en tissu perforé pour une bonne aération des mains. Dessous en microfibre perforée pour une ventilation optimale tout en conservant une bonne sensibilité.



Gants Azimuth

Gants d'intervention anti-chaleur / anti-flamme. Manchette et dessus en tissu Nomex® pour une protection à la chaleur et à la flamme avec renfort matelassé en peau de chèvre de 0,6 mm d'épaisseur.



Gants Vega OG39

Gants avec une doublure spéciale en Spectra élastique pour une meilleure adhésion et une plus grande sensibilité malgré la résistance aux coupures.



M-Pact T/S 0,5

Dessus en tissu respirant TrekDry® pour le maintien des mains au frais et au sec avec renfort en caoutchouc thermoplastique pour la protection du poignet, des articulations et des phalanges.



M-Pact Mitaines

Dessus en tissu respirant TrekDry® pour le maintien des mains au frais et au sec avec renfort en caoutchouc thermoplastique pour la protection des articulations et des phalanges. Dessous en microfibre.





Lunettes protection balistique

SABER ADVANCED NOIR AVEC ÉCRANS FUMÉ/INCOLORE/ORANGE

Paire de lunettes de protection balistique polyvalente grâce à ses trois écrans interchangeables fournis pour pouvoir facilement s'adapter aux différentes conditions d'éclairage.

Monture semi-rigide en nylon Triloid™ noir mat avec branches antidérapantes 4 mm d'épaisseur réglables en longueur.

Plaquettes flexibles parfaitement adaptables à toutes formes de nez pour un maintien parfait

Oculaire quasiment incassable en polycarbonate Selenite™ avec revêtement anti-rayure et traitement anti-buée, bande anti-transpirante en mousse Ultra Foam™.



SABER ADVANCED ÉCRANS FUMÉ/ORANGE/ROUGE

Teinte fumée pour une réduction maximale de l'éblouissement sans déformation des couleurs.

Transmission : 15%

Protection de 100% des rayons UVA / UVB

Teinte orange pour une augmentation des contrastes par faible luminosité et une protection des yeux contre la lumière bleue artificielle.

Transmission : 60%

Protection de 100% des rayons UVA / UVB



SABER ADVANCED NOIR ÉCRAN INCOLORE

Teinte incolore pour une transmission maximale de la lumière et des couleurs par faible luminosité.

Transmission : 89%

Protection de 100% des rayons UVA / UVB



OMEGA ÉCRAN FUMÉ

Paire de lunettes de protection anti-éclats audacieuse dotée d'une monture légère et enveloppante qui bloque la lumière périphérique indésirable.

Monture semi-rigide en nylon Triloid™ noir mat avec branches antidérapantes 4 mm d'épaisseur

Oculaires quasiment incassables en polycarbonate Sele-nite™ avec revêtement anti-rayure Hard coating

Teinte fumée pour une réduction maximale de l'éblouissement sans déformation des couleurs.



SAINT ÉCRAN FUMÉ/INCOLORE/ORANGE

Teinte fumée pour une réduction maximale de l'éblouissement sans déformation des couleurs

Transmission : 15%

Protection de 100% des rayons UVA / UVB

Teinte incolore pour une transmission maximale de la lumière et des couleurs par faible luminosité

Transmission : 89%

Protection de 100% des rayons UVA / UVB





SABER ADVANCED ÉCRAN JAUNE

Teinte jaune pour accroissement de la lumière et une augmentation des contrastes par faible luminosité.

Transmission : 86%

Protection de 100% des rayons UVA / UVB

VALOR VERRE FUMÉ

Teinte fumée pour une réduction maximale de l'éblouissement sans déformation des couleurs.

Transmission : 15%

Protection de 100% des rayons UVA / UVB



VALOR VERRES FUMÉ/INCOLORE/ORANGE

Teinte fumée pour une réduction maximale de l'éblouissement.

Transmission : 15%

Protection de 100% des rayons UVA / UVB

Teinte incolore pour une transmission maximale de la lumière.

Transmission : 89%

Protection de 100% des rayons UVA / UVB

Teinte orange pour une augmentation des contrastes par faible luminosité et une protection des yeux contre la lumière.

Protection de 100% des rayons UVA / UVB

VALOR VERRES FUMÉ/INCOLORE

Teinte fumée pour une réduction maximale de l'éblouissement sans déformation des couleurs

Transmission : 15%

Protection de 100% des rayons UVA / UVB

Teinte incolore pour une transmission maximale de la lumière et des couleurs par faible luminosité.

Transmission : 89%

Protection de 100% des rayons UVA / UVB



Résistance aux impacts : 4 fois les exigences de la norme EN 166 et conformité aux normes STANAG 2920 / STANAG 4296, clause 5 (233 m/s - testés par laboratoire balistique Mellrichstadt)

RACERS ÉCRAN FUMÉ MSA

Oculaires avec revêtement Sightgard anti-buée et anti-rayure.

Écran fumé pour un effet anti-éblouissement

> 5 : UV + rayons solaires, non IR

> 2,5 : transmission lumineuse 18%

Filtre UV 99,9%



RACERS ÉCRAN INCOLORE MSA

Oculaires avec revêtement Sightgard anti-buée et anti-rayure.

Écran incolore pour un usage divers en intérieur:

> 2C : UV + reconnaissance améliorée des couleurs

> 1,2 : transmission lumineuse 92%

Filtre UV 99,9%



RACERS ÉCRAN AMBRÉ MSA

Oculaires avec revêtement Sightgard anti-buée et anti-rayure.

Écran ambré pour une amélioration des contrastes et les environnements peu éclairés:

> 2 : UV

> 1,2 : transmission lumineuse 86%

Filtre UV 99,9%



Casque Suprême Pro-X

Atténuations: SNR=25 db,
H=28 db, M=21 db, L=16 db
Certifications: EN 352-1:
2002, EN 352-4: 2001, EN
352-6: 2002, EN 352-8: 2003
Poids : 340 g (avec piles)
Garantie : 5 ans.



Casque Suprême Pro

Atténuations: SNR=24 db,
H=26 db, M=21 db, L=15 db
Certifications : EN 352-1:
2002, EN 352-4: 2001, EN
352-6: 2002, EN 352-8: 2003
Poids : 290 g (avec piles)
Garantie : 1 an



Casque Suprême Pro-X

Atténuations: SNR=24 db,
H=26 db, M=21 db, L=15 db
Certifications: EN 352-1:
2002, EN 352-4: 2001, EN
352-6: 2002, EN 352-8: 2003
Poids : 290 g (avec piles)
Garantie : 5 ans.



Casque Suprême Pro-X

Atténuations: SNR=25 db,
H=28 db, M=21 db, L=16 db
Certifications :EN 352-1:
2002, EN 352-4: 2001, EN
352-6: 2002, EN 352-8: 2003
Poids : 340 g (avec piles)
Garantie : 5 ans.



Casque Medium

Serre-tête en polyamide noir
réglable en hauteur
Atténuations : SNR=28 db,
Certifications:
EN 352-1 : 2002
EN 352-3 : 2002
Poids : 240 g



Casque high

Serre-tête en polyamide noir
réglable en hauteur
Atténuations : SNR=33 db,
Certifications:
EN 352-1 : 2002
EN 352-3 : 2002
Poids : 240 g



Kit d'hygiène Suprême

Afin de préserver les performances d'atténuation des coquilles des casques anti-bruit Suprême.



Kit d'hygiène High

Afin de préserver les performances d'atténuation des coquilles des casques anti-bruit Left/Right high.



Kit d'hygiène Medium

Kit de rechange comprenant deux anneaux d'hygiène en mousse revêtu de PVC et deux coussinets de réduction du bruit en mousse.



Kit d'hygiène

Afin de préserver les performances d'atténuation des coquilles des casques anti-bruit Left/Right low, il est préconisé de remplacer anneaux d'hygiène et les coussinets au moins deux fois par an.



Bouchons réutilisables

Paire de bouchons d'oreilles réutilisables offrant une forte atténuation des bruits et un confort optimal. Reliés entre eux par un cordon tour de cou.



Bouchons anti-bruit

Paire de bouchons d'oreilles en mousse offrant une forte atténuation des bruits et un confort optimal. Efficacité : 35 db



Casque actif NoizeBarrier® SA



Le NoizeBarrier® Range SA a été conçu à l'origine pour un usage militaire et est le premier casque pour les vrais professionnels des armes à feu. Que vous soyez dans un champ de tir extérieur/intérieur ou une maison de tir tactique, la gamme NoizeBarrier® SA offre une expérience haut de gamme et une protection auditive.

Le casque de communication tactique offre une connaissance avancée de la situation à 360° et une protection auditive à la pointe de l'industrie pour toute activité d'entraînement au tir réel. OTTO a collaboré avec des opérateurs tactiques pour concevoir et fabriquer un casque qui répond aux exigences des utilisateurs d'armes à feu modernes d'aujourd'hui. Les résultats sont un son cristallin et une connaissance précise de la situation, offrant une expérience sonore inégalée pour une sécurité et des performances maximales.

La gamme NoizeBarrier® SA combine une protection auditive à la pointe de l'industrie et un confort extrême. Ce casque a été conçu pour une utilisation à long terme et peut être porté toute la journée sans inconfort. La forme des oreillettes a été conçue avec les meilleurs principes ergonomiques à l'esprit, permettant une prise en main douce de votre arme à feu, et elle s'adapte bien aux lunettes de sécurité et autres équipements.

Casque actif NoizeBarrier® TAC



Le NoizeBarrier® TAC est le premier casque de communication tactique entièrement modulaire de l'industrie doté d'une protection auditive à la pointe de l'industrie et d'une connaissance de la situation avancée à 360° pour améliorer la prise de décision dans un environnement tactique.

OTTO a collaboré avec des opérateurs tactiques pour concevoir et concevoir un casque qui répond aux exigences du soldat moderne d'aujourd'hui. Le résultat est un casque qui améliore la capacité d'entendre des conversations ou des commandes importantes dans des zones où les bruits impulsifs de fond sont élevés et potentiellement nocifs.

Le casque NoizeBarrier® TAC offre une expérience de paysage sonore inégalée en produisant des communications radio cristallines et dispose d'un microphone externe qui permet une expérience de conversation à la pointe de la technologie.

Bouchons d'oreille tir percussif sur mesure



Paire de bouchons d'oreille moulés avec des filtres à percussion pour protéger l'utilisateur de la pression acoustique des coups de feu et des explosions en les supprimant à des niveaux sûrs. En l'absence de bruit de percussion, les filtres permettent d'entendre le bruit ambiant. Moulés sur mesure, ils s'adaptent facilement et rapidement à la forme exacte de votre oreille. Faites simplement chauffer les moules dans de l'eau bouillante pendant 5 min, laissez refroidir, puis façonnez-les à vos oreilles.

CARACTÉRISTIQUES

Bouchons d'oreilles sur mesure
Filtres percussifs
Certifiés ANSI IPIL jusqu'à 166 dB avec un NRR max de 31
S'adapte à la forme exacte de l'oreille
Re-moulable pour un ajustement parfait
Utilise les points de pression naturels pour un confort à long terme
La conception à profil bas offre une isolation phonique supérieure
Norme ANSI S12.6 (ANSI s3.9) / NRR 31
CE normé EN352:2
Poids : 200 g
Dimensions : 11.4 x 8.9 x 3.8 cm
Couleur : Noir



Bouchons d'oreille sur mesure



Paire de bouchons d'oreille moulés sur mesure Decibullz qui s'adaptent facilement et rapidement à la forme exacte de votre oreille pour un NRR de 31. Ils sont parfaits pour les activités avec un environnement bruyant. Faites simplement chauffer les moules dans de l'eau bouillante pendant 5 min, laissez refroidir, puis façonnez-les à vos oreilles.

CARACTÉRISTIQUES

Bouchons d'oreilles sur mesure
S'adapte à la forme exacte de l'oreille
Re-moulable pour un ajustement parfait
Utilise les points de pression naturels pour un confort à long terme
La conception à profil bas offre une isolation phonique supérieure
Norme ANSI S12.6 (ANSI s3.9) / NRR 31
CE normé EN352:2
Poids : 0.07 g
Dimensions : 11.4 x 8.9 x 3.2 cm
Disponible en plusieurs coloris : Noir, Bleu, Vert, Rose, Orange et Rouge



Bagagerie





Bagagerie Opérationnelle



BRACO

Tissu Polyamide 1680D imperméable
 2 poches extérieures latérales
 Ouverture 2/3 - 1/3 - totale
 Bretelles ergonomiques à mousse haute densité
 Ceinture ventrale
 Hélitreuillable
 2 sorties antenne
 1 plaque de renfort dorsale amovible
 Largeur : 35 cm
 Profondeur : 22 cm
 Volume : 33 L
 Poids : 1.9 kg
 Hauteur : 45 cm



BRACO XL

Tissu Polyamide 1680D imperméable
 2 poches extérieures latérales
 Ouverture 2/3 - 1/3 - totale
 Bretelles ergonomiques à mousse haute densité
 Ceinture ventrale
 Hélitreuillable
 2 sorties antenne
 1 plaque de renfort dorsale amovible
 Largeur : 35 cm
 Profondeur : 22 cm
 Volume : 42 L
 Poids : 2.5 kg
 Hauteur : 55 cm



BRACO XL ASSAULT

Idem BRACO XL
 Caractéristiques spécifiques
 2 poches extérieures latérales pour emport grenades, chargeurs, radio, casque anti-bruit
 Ouverture totale 2/3 - 1/3
 Sangle de maintien pour arme d'épaule de couleur rouge
 Fourreau de dissimulation du canon compatible HK G36
 Zipties rouges grand format amovibles pour une ouverture rapide (compatible gants d'intervention)

Équipements textiles destinés exclusivement aux professionnels, dans des secteurs aussi variés que l'Aéronautique, le Médical, la Défense, les Forces de l'Ordre ou encore le Secours et la Sécurité Privée.

MATRIX ASSAULT

Dimensions

Largeur : 38 cm
Hauteur : 48 cm
Profondeur : 18 cm

Poid

2,6 kg

Couleurs

Full black
Bleu nuit
Rouge



FOB

Tissu polyamide 1680 Deniers
Bretelle dissimulable
Zipper YKK jauge 12
Poignée de treuillage et d'hélitreuillage
Poignées de portage
Accès rapide haut-de-sac
MOLLE sur toutes les faces
Accès fond de sac bilatéral
4 anneaux d'arrimage

Dimensions

Largeur: 27 cm
Hauteur: 71 cm



TACAN

Tissu polyamide 1680 Deniers imperméable
Zipper YKK jauge 12 avec ziptie
Portage à main (2 poignées)
Portage en bandoulière (amovible)
2 clips pour fixation à un dos de siège
1 poche extérieure

Dimensions

Largeur: 38 cm
Hauteur: 30 cm
Profondeur: 17 cm



Bagagerie Opérationnelle



CATAPULTE

Tissu 1680 Deniers étanche
 Fond renforcé Hypalon® et anti-dérapant
 Soufflet de volume variable
 Portage ergonomique réglable en hauteur
 Poignées de portage latérales
 Ouverture totale à plat
 Quadri-zipper YKK jauge 12
 Anneau de treuillage et d'héltreuillage
 Maintien extérieur de la corde et du casque
 Pontets porte-matériel intérieurs et extérieurs
 Porte-piolet extérieur
 7 compartiments filets identifiés par numéro
 2 volets amovibles
 Emplacement transparent



MATT

Coque semi-rigide
 Fond moussé
 Portage dos largable
 Anneaux de fixation d'une bandoulière
 Clip pour fixation sur sac BARACK / PATTON
 Système MOLLE
 Velcro pour grade et bande patronymique
 Patch FRANCE amovible
 3 poches intérieures

Dimensions

Largeur : 78 cm
 Hauteur : 37 cm
 Profondeur : 37 cm



MINI MATT

Dimensions

Largeur : 78 cm
 Hauteur : 37 cm
 Profondeur : 37 cm

Poid

900 grammes

Couleurs

Bleu nuit
 Black Line
 Rouge

BARACK 100 litres

Tissu Polyester 900 imperméable
 3 compartiments
 Portage à dos, à main, en bandoulière et avec un TROLLEY (en option)
 Mousse de confort pour le portage à dos
 Harnais de portage ergonomique amovible
 Bandoulière amovible
 3 poignées de traction
 Très large ouverture en «U» avec accès bilatéral
 Zipper grande taille alu YKK taille 12
 Grille d'aération des chaussures
 Fond doublé PVC
 Filets compartimentés sur les faces intérieures
 Elastique de maintien de vêtements



PATTON 115 litres

Tissu 1680D imperméable
 Trolley intégré:
 Poignée télescopique verrouillable
 Roues démontables pour assurer un SAV
 Rails de rigidification de protection du fond
 Plots de stabilisation en position verticale
 Portage à dos, à main, en bandoulière
 Mousse de confort pour le portage à dos
 Harnais de portage ergonomique amovible
 Bandoulière amovible
 3 poignées de traction
 Large ouverture en «U» avec accès bi-latéral
 Zipper grande taille alu YKK taille 12
 Filets compartimentés sur les faces intérieures



CONTROL 13 BLACK EDITION

La sacoche Control 13 de la marque Dimatex vous permettra un accès rapide à son contenu et possède l'avantage de s'adapter parfaitement aux tops cases des motos. Elle dispose de nombreuses poches et son format compact n'enlève rien à son accessibilité. De plus, vous pouvez retrouver des surfaces velcros qui vous permettront de la personnaliser comme vous le souhaitez.

Elle possède également 1 grand compartiment pour les dossiers équipé de rangements filets, fermé par double zip et boucle YKK. Un compartiment moyen se trouve sur l'avant, équipé de poches filets ainsi que de rangement avec fermeture zip.



Bagagerie Opérationnelle



MASTER

Tissu 1680D Polyamide étanche
 Mousse anti-choc sur toutes les faces
 Portage à main et en bandoulière (en option)
 Fermeture du rabat principal par 1 clip
 Fermeture YKK jauge 12
 2 porte-crayons sécurisés par le rabat principal
 1 grande poche frontale sécurisée par le rabat principal
 1 petite poche frontale zippée en accès direct
 1 pochette amovible (monnaie, clefs, clef USB..)
 1 porte-étiquette
 Support velcro
 Couvre-sac réversible



U-BOOT

Matière PVC
 Système de fixation MOLLE
 Zipper étanche avec large ziptie
 Double velcro sur la face avant
 3 rails de velcro velours à intérieur

Dimensions

Largeur : 14 cm
 Profondeur: 6 cm
 Hauteur: 21 cm

Poid

140 g



SENTINEL

Tissu polyamide 1680 Deniers
 Zipper YKK jauge 12 avec double curseur aluminium
 Poignée de portage en rubber
 Bandoulière réglable et amovible
 Porte-étiquette
 Poche pour stylos et accessoires
 Plaque rigide transparente + double pince
 2 poches porte-documents transparentes A4
 Classeur amovible 4 anneaux pour feuillets A4

Dimensions

Largeur : 26 cm
 Profondeur: 5 cm
 Hauteur: 34 cm

Équipements textiles destinés exclusivement aux professionnels, dans des secteurs aussi variés que l'Aéronautique, le Médical, la Défense, les Forces de l'Ordre ou encore le Secours et la Sécurité Privée.

BRICE

Tissu polyamide 1680 Deniers
Zipper jauge 12 avec double curseur aluminium
Poignée de portage en rubber
Planche rigide amovible avec pinces
Velcro pour personnalisation

Dimensions

Largeur : 25 cm
Profondeur: 5 cm
Hauteur: 34 cm



JERRYCAN

Tissu polyamide 1680 deniers thermoformé
Zipper YKK jauge 12 avec ziptie et antivol
Porte-étiquette
Velcro pour bande patronymique et grade

Dimensions

Largeur : 26 cm
Profondeur: 3 cm
Hauteur: 40 cm



COCKPIT

Tissu polyamide 1680 Deniers
Portage épaule par bandoulière
Fermeture à glissière YKK jauge 12
Poche dorsale porte-document
2 poches latérales
Cloisons intérieures amovibles et réglables
Bandes velcro intérieures pour fixation des pochettes et accessoires
1 large poche frontale

Dimensions

Largeur : 41 cm
Profondeur: 24 cm
Hauteur: 28 cm



Bagagerie Opérationnelle



IMPACT

La housse de transport IMPACT pour arme(s) de poing, sera votre alliée lors de vos déplacements pour vous rendre au stand de tir.

Discrète elle sera à sa place dans votre sac à dos. Avec son treillis élastique intérieur, de nombreuses configurations seront possibles.

- Treillis élastique

Dimensions :

21 cm de haut

76 cm de large

9 cm d'épaisseur

Poids :

380 g



DECLIC

Tissu Ripstop 500 Deniers

Sangles de compression

Sangles d'arrimage

8 points d'ancrage

Système MOLLE

12 poches filet traversantes

2 poches crital zippées

Dimensions :

80 x 30 cm déplié

Poids :

500 g



TIC

Tissu 450D Ripstop imperméable

Zipper YKK taille 8

Fixation MOLLE sur la face avant

Platine MOLLE/velcro sécurisée

3 sous-poches intérieures

Pontets élastiques de maintien intérieurs

Poche filet zippée

Dimensions :

17 x 20 x 8 cm

Poids :

230 g poche, 90 g platine.

BAGRAM

Tissu Ripstop 500 Deniers PES et polyamide 1680D
 Zipper YKK taille 12
 Fixation MOLLE sur la face avant
 Intercalaire double face amovible
 2 fourreaux de rangement en face avant
 Poche frontale
 Pontet élastique sur les côtés
 Élastiques de maintien intérieurs double sens
 Fixation cuisse, ceinture ou sac
 Élastique de maintien de vêtements
 Velcro pour grade et bande patronymique
 Porte-étiquette dissimulable
 -Patch d'identification FRANCE amovible
 -Possibilité de mise en place d'un TROLLEY

**CHOC**

Tissu polyester Ripstop
 Sangle de compression
 Bande de velcro au dos + fixation MOLLE

Dimensions :

10 x 15 x 6 cm

Couleurs :

Full black
 Rouge
 Vert
 Bleu

**TOM 50**

Tissu polyamide 1680 Deniers imperméable
 Zipper YKK jauge 12
 Portage à main ou en bandoulière
 Sangles de compression
 Système de suspension polyvalent
 Support velcro pour pochettes amovibles avec système de sécurisation
 Fixation MOLLE intérieure et extérieure



Maintien de l'ordre





Bâtons de défense



Bâton de défense télescopique renforcé N21C



Embout brise-vitre pour bâton de défense

Simple et rapide, l'embout brise-vitre BT50002 se visse d'un simple geste et en moins d'une minute sur les bâtons de défense télescopiques Nextorch N21C et N28C à la place de l'embout original pour les transformer également en brise-vitre capables de sauver des vies en toutes circonstances.

Embout en aluminium de qualité aéronautique
 Pointe en nano-céramique
 Diamètre : 15,9 mm
 Hauteur : 22 mm
 Poids net : 11 g



Tonfa 60 cm noir

Le Tonfa est utilisé comme une matraque par la police, les services de sécurité ou gardes du corps. La forme du Tonfa protège très bien des coups car il répartie la force de frappe.

- Composition: fibre de verre
- Longueur: env. 60 cm
- Diamètre: 4 cm

Bâtons de défense

Bâton de défense télescopique renforcé 21"

Bâton de défense télescopique 21" également appelé matraque télescopique
 Modèle professionnel
 Fabriqué en acier renforcé
 Manche en revêtement caoutchouc antidérapant
 Capuchon avec dispositif de sortie de bâton réglable
 Livré avec un étui en nylon noir
 Fixation par système anti-arrachement pour ceinture/ceinturon (50 mm) et passant M.O.L.L.E.
 Longueur du bâton déplié : 26", 21", 16"
 Poids : 480 g (sans étui)
 Couleur : noir Poids brut : 145 g (avec batterie)
 Couleur : noir



Bâton de défense télescopique 21"

Bâton de défense télescopique 21" également appelé matraque télescopique
 Modèle professionnel
 Fabriqué en acier
 Manche en mousse
 Capuchon avec dispositif de sortie de bâton réglable
 Livré avec un étui en nylon noir avec attache-mousqueton
 Fixation pour ceinture/ceinturon (50 mm)
 Longueur du bâton replié : 21,5 cm
 Longueur du bâton déplié : 26", 21", 16"
 Poids : 450 g (sans étui)
 Couleur : noir



Bâton Talon avec système de verrouillage Disc-Loc

Usiné dans un acier 4130 haute résistance et en finition Cerakote noir mat qui augmente la dureté et la résistance.
 Grip en mousse extrêmement résistante et imputrescible.
 Poids: 607 grammes

IL SE DÉPLOIE DE 2 FAÇONS DIFFÉRENTES:

- Inertie du mouvement du poignet vers le haut ou vers le bas.
- En tirant manuellement sur le tip au bout du bâton.

IL SE REPLIE TRÈS FACILEMENT :

Il suffit de presser le bouton situé à l'arrière du bâton.
 Il est ainsi possible de le déployer et le plier facilement et silencieusement, dans un espace très réduit.
 Simplicité d'utilisation, simplicité mécanique et composants de la plus haute qualité font de ce nouveau bâton un must !
 La fermeture est très simple mécaniquement.



Menottes rigides



Menottes à chaînes nickel

Menottes à clefs utilisées par les professionnels
Double sécurité à crans
Livrées avec deux clés



Menottes double sécurité standard serie M

Leurs sangles autorisent un verrouillage automatique autour du poignet quelque soit la grosseur de celui-ci.
Une serrure spéciale empêche l'ouverture de la menotte par des moyens de fortune et nécessite une clé spéciale introuvable dans le commerce.
Le modèle à double sécurité permet d'immobiliser le secteur cranté rendant l'ouverture des menottes impossible.
Poids: environ 300g
Résistance à la rupture, des cliquets et des anneaux: 250kg
Matériau: Flasque en aluminium
Secteur en acier traité ZINC noir
Système anti-crochetage du cliquet intérieur, 18 crans de réglage sur les secteurs
Diamètre maxi: 7 cm
Diamètre mini: 3,5 cm
50 combinaisons de clés plates



Menottes Ultra acier chaîne

Menottes Ultra chaîne en acier avec un corps en aluminium aéronautique T7075. Le corps est extrêmement rigide. Ces menottes sont aux normes réglementaires européenne Triple sécurité (vert).

Robuste en acier inoxydable et en aluminium forgé pour le châssis
3 cliquets de verrouillage indépendants
Le système de verrouillage unifié est remplaçable
Le positionnement et l'axe de la serrure ont été conçus pour faciliter l'ouverture ou le verrouillage des menottes des 2 cotés
Méplat qui améliore le contact lors du menottage
Poids : 255 g

Menottes Ultra à chaînes nickel

Menottes Ultra chaîne en aluminium aéronautique T7075. Le corps est extrêmement rigide et l'ensemble plus léger que le modèle Acier. Ces menottes sont aux normes réglementaires européenne Triple sécurité (vert).

Robuste et léger en aluminium forgé pour le châssis
 3 cliquets de verrouillage indépendants
 Le système de verrouillage unifié est remplaçable
 Le positionnement et l'axe de la serrure ont été conçus pour faciliter l'ouverture ou le verrouillage des 2 cotés
 Méplat qui améliore le contact lors du menottage
 Une fente de verrouillage accessible des 2 cotés permet le verrouillage et le contrôle visuel de ce dernier
 Poids : 185 g



TRI-FOLD JAUNE X6

Menottes jetables compactes, faciles à transporter et rapide à mettre en place. Spécialement conçues aux normes d'application de la loi, leurs larges bretelles colorées, vives n'ont pas de bords tranchants



Canif clef menottes aluminium

Le canif ASP est discret et fonctionnel. Il offre plusieurs outils pratiques pour le service.

Caractéristiques :

Finition aluminium
 Logo ASP
 Passant pour dragonne
 Clé menottes
 Lame de couteau
 Lame de scie
 Tournevis plat



Aérosols de défense



SABRE RED 480 ML MK-9 MOUSSE

Formule SABRE Red 1.33% (MC) niv.3 OC 10%
 La mousse réduit considérablement la contamination croisée, elle est moins affectée par le vent
 Contenance : 480 ml et 48ml
 Autonomie : 10 jets d'une seconde pour une distance de 3 à 5 m
 Colorant de marquage UV (rouge)
 Ininflammable et compatible IED
 Poignée pistolet sécurisée
 Broche SABRE MK-9 avec lanière de sécurité
 Certifié ISO 9001:2008 et EPA & Health Canada Establishment
 Garantie HPLC (seul fabricant à garantir les spécifications de chaleur via un laboratoire de chromatographie)
 Test oculaires, cutanés et par inhalation
 Test d'exposition à basse et haute température, de précision PSI et de prévention des fuites avant de quitter l'usine.



SABRE RED 120 ML MK-5 PHANTOM

Formule SABRE Red PHANTOM 1.33% (MC) niv.3 OC 10%
 Contenance : 120 ml
 La grenade se vide en 14 secondes pour occuper une surface d'env. 620 m³ en 60 secondes
 Colorant de marquage UV (rouge)
 Ininflammable et compatible IED
 Bouchon de sécurité
 Certifié ISO 9001:2008 et EPA & Health Canada Establishment
 Garantie HPLC (seul fabricant à garantir les spécifications de chaleur via un laboratoire de chromatographie)
 Test oculaires, cutanés et par inhalation
 Test d'exposition à basse et haute température, de précision PSI et de prévention des fuites avant de quitter l'usine
 Température d'utilisation : -17°C / 50°C
 Durée de vie : 5 ans



SABRE RED 480 ML MK-9 STREAM

Formule SABRE Red 1.33% (MC) niv.3 OC 10%
 Contenance : 480 ml et 48ml
 Autonomie : 10 jets d'une seconde pour une distance de 7 à 9 m
 Colorant de marquage UV (rouge)
 Ininflammable et compatible IED
 Poignée pistolet sécurisée
 Broche SABRE MK-9 avec lanière de sécurité
 Certifié ISO 9001:2008 et EPA & Health Canada Establishment
 Garantie HPLC (seul fabricant à garantir les spécifications de chaleur via un laboratoire de chromatographie)
 Test oculaires, cutanés et par inhalation
 Test d'exposition à basse et haute température, de précision PSI et de prévention des fuites avant de quitter l'usine
 Température d'utilisation : -29°C / 50°C
 Poids : 448 g

Décontaminant *lacrymogènes*

SABRE DECON SPRAY 53 ML

Le spray SABRE Decon contient une solution saline qui aide à éliminer les particules et les produits chimiques irritants les yeux. Il peut être utilisé en lavage pour réduire l'irritation causée par les gaz lacrymogènes, l'OC au poivre et d'autres produits chimiques. Son format MK-3 permet de l'avoir constamment avec soi.

CARACTÉRISTIQUES

Spray de décontamination des yeux

Réduit le temps de décontamination

Limite la réactivation

Hauteur : 10.8 cm / Diamètre : 3.8 cm

Contenance : 53.2 ml

Poids : 50 g

Validé par des tests oculaires et cutanés

Certifié ISO 9001 :2008 et EPA & Health Canada Establishment



SABRE DECON CLEANSE 120 ML ÉTAPE 1

L'utilisation du SABRE Decon Cleanse est l'étape 1 de la décontamination. Il élimine les agents chimiques de la peau en empêchant la pénétration supplémentaire dans les pores et la propagation des agents chimiques. La taille compacte est idéale sur les agents pour pouvoir immédiatement l'utiliser après un déploiement d'agents chimiques pour contrôler les sujets ou les détenus.

Etape 1 : Élimine et stoppe la propagation des agents chimiques

Réduit le temps de décontamination en attendant l'étape 2 (Soothe)

Hauteur : 13.2 cm / Diamètre : 4.2 cm

Contenance : 120 ml

Poids : 112 g

Validé par des tests oculaires et cutanés

Certifié ISO 9001 :2008 et EPA & Health Canada Establishment



SABRE DECON SOOTHE 120 ML ÉTAPE 2

L'utilisation du SABRE Decon Soothe est l'étape 2 de la décontamination. Il humidifie les peaux nettoyées et traitées en premier lieu par Cleanse (Etape 1) et réduit considérablement les effets des agents chimiques. La taille compacte est idéale sur les agents pour pouvoir immédiatement l'utiliser après un déploiement d'agents chimiques pour contrôler les sujets ou les détenus.

Etape 2 : Réduit les effets des agents chimiques et limite la réactivation

Finalise la décontamination après l'étape 1 (Cleanse)

Hauteur : 13.2 cm / Diamètre : 4.2 cm

Contenance : 120 ml

Poids : 112 g

Validé par des tests oculaires et cutanés

Certifié ISO 9001 :2008 et EPA & Health Canada Establishment

Garantie 2 ans



Propulseur de défense *Byrna HD*



Le Byrna HD est un dispositif de sécurité personnel non létal alimenté au gaz qui tire des projectiles chimiques irritants, cinétiques et inertes de calibre 68.

Le Byrna HD est fabriqué à partir de polymères renforcés de verre et d'aluminium de qualité aéronautique. Il contient plus de 100 pièces de précision, incorporant la technologie des armes à feu réelles et des lanceurs à gaz. Les projectiles et produits que nous vous conseillons sont les produits au poivre car ils sont les plus efficaces contre les différents risques. Tous les projectiles sont interchangeables dans le lanceur.

Les cartouches de CO2 Byrna ont une durée de vie pratiquement indéfinie. La cartouche n'est pas percée jusqu'à ce que la gâchette soit tirée afin que vous puissiez toujours garder une cartouche de CO2 non perforée dans votre Byrna HD pour maximiser son utilité pour l'autodéfense

Qu'est-ce que le Byrna HD ? Le Byrna HD est une solution d'autodéfense non létale incroyablement puissante et efficace qui peut être emportée pratiquement n'importe où. Alimenté par de l'air comprimé (CO2), le Byrna HD propulse des billes cinétiques et chimiques irritants ronds de calibre .68 qui peuvent neutraliser une menace jusqu'à 18 mètres de distance.

Une cartouche de CO2 vous permettra de projeter environ 15 à 20 projectiles.

Nous suggérons de changer les cartouches de Co2 après 2 utilisations du chargeur pour de meilleurs résultats.

KIT BYRNA

Le kit Byrna HD Kinetic est livré dans un étui de protection à fermeture éclair avec tout ce dont vous avez besoin pour commencer :

Un (1) lanceur Byrna HD.

Deux (2) chargeurs à 5 cartouches.

Deux (2) capsules de CO 2 Byrna de 8 grammes.

Un (1) tube de 5 billes solides pour l'entraînement sur cibles.

Un (1) tube de 5 billes inertes pour l'entraînement en condition réel.

Un (1) tube de 5 billes de OC, CS et PAVA pour la défense.

Un (1) médaillon #byrnation.



Projectiles inertes

Utilisation : Entraînement
Charge utile : Poudre de talc.



Projectiles solides

Utilisation : Autodéfense, Entraînement
Charge utile : plastique dur.



Byrna Défense

Utilisation : Autodéfense
Charge utile : OC, CS, PAVA.



LE SEUL OUTIL DONT VOUS AUREZ BESOIN

Nous avons simplifié le retrait et l'installation des cartouches de CO2 en intégrant un outil de retrait du bouchon de CO2 au bas du chargeur. Vous n'aurez jamais à vous soucier de perdre ou de chercher des outils.

Systeme acoustique longue distance

Projecteur de Sons

Ce systeme permet une communication vocale en temps reel ou la diffusion de messages ou fichiers sons pre-enregistres. Le dispositif permet grace a une conception de type militaire d'emettre le son dans une direction bien definie sous un angle etroit a des volumes beaucoup plus eleves que des materiel de sonorisation classiques.

Les lieux deja tres bruyants auront un veritable interet a utiliser ces technologies comme les aeroport, gares, chantiers de construction, stades de sport ou reunions de personnes en exterieur. Les services d'incendies et de secours peuvent aussi utiliser le son ainsi concentre et dirige pour diffuser un message d'alerte ou de mesures a suivre vers une rue, un immeuble ou un groupe de personnes bien precis

Une autre fonction particuliere pour certains modeles : La possibilite du controle et du maintien des foules a distance par une fonction de diffusion de sons tres desagreceable pour l'oreille pour dissuader de s'approcher trop pres des forces de maintien de l'ordre ou d'un point a proteger.

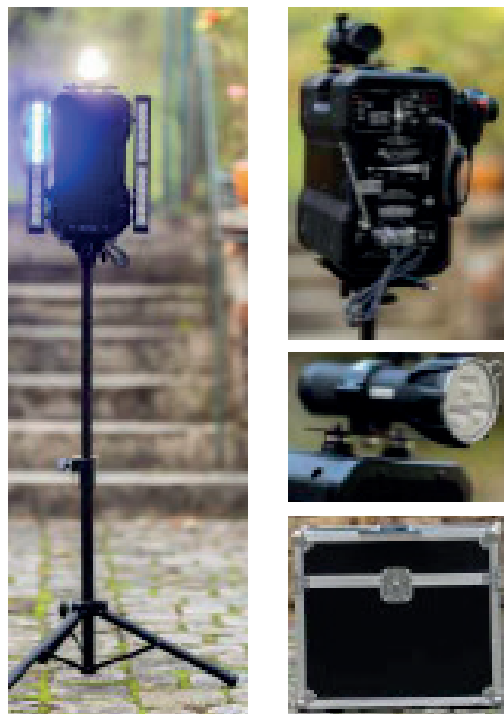

GS-LRSD-70-HD

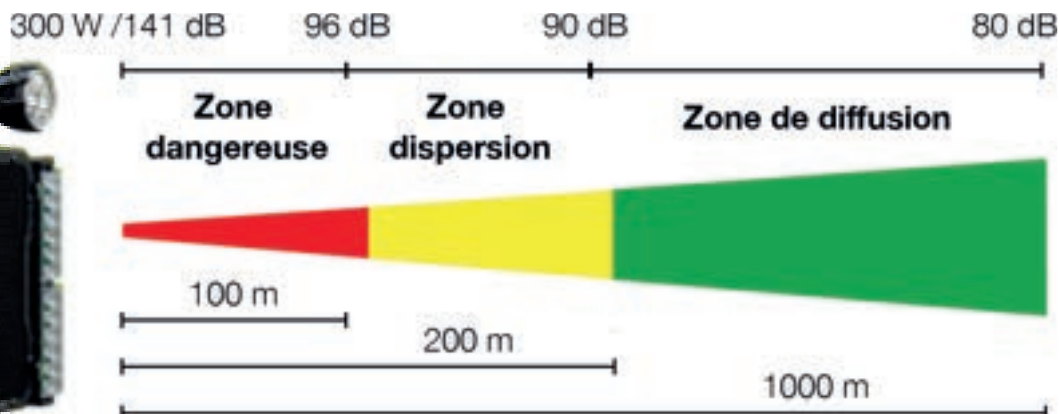

Dispositif de dispersion TEDD

Le dispositif de dispersion T.E.D.D (Tactical Electronic Distraction Device) est conçu pour une utilisation dans les formations, les émeutes, pour les unités Swat et les services pénitenciers, etc... Elle possède 8 modes d'éclairage et de son programmables et 4 délais d'activation programmables.

Le dispositif T.E.D.D ne doit être utilisée que par des professionnels qualifiés.

CARACTÉRISTIQUES:

Dispositif de dispersion rechargeable, programmable et réutilisable
Conception durable avec une base en acier, un coté polycarbonate haute température et un couvercle en nylon.

La base lourde lui permet de se redresser lorsqu'elle est renversée.

Batterie rechargeable au Lithium-Ion intégrée rechargeable en 2h

8 modes d'éclairage et de son programmables (constant, strobe)

4 modes programmables de délais d'activation (2, 4, 7, 10 sec)

Puissances : 2600 lumens de lumière blanche

Son : 120 dB (à 1m) 3kHz

Autonomie en continu : 60 minutes de son et lumière

Étanche à l'eau (3.3m) et résistant aux chocs (3.7m)

Alimentation : Batterie rechargeable

Dimensions : 63 mm de diamètre sur 82 mm de haut

Poids : 480 g

Fabriqué en acier, polycarbonate et nylon

Garantie 90 jours



Casque MO 16



Calotte injectée, teintée dans la masse, évitant les éclats de peinture en cas de choc.

Calotin intérieur en polystyrène expansé pour une meilleure absorption des chocs.

Intérieur luxe très confortable en maille polyester et nylon gratté, Ecran relevable en polycarbonate injecté épaisseur 3 mm.

Système d'écran à 3 positions : ouvert, entrouvert, fermé.

Butée d'arrêt d'écran en position fermée,

Joint d'étanchéité injecté au sommet de l'écran.

Le joint d'étanchéité reste étanche, y compris avec l'écran ouvert Barre métallique de renfort en acier en haut de l'écran,

Protège-nuque pare-coups détachable, résistant au feu et aux objets contondants, fixé par 5 pressions.

Fermeture par boucle micrométrique sur jugulaire.

2 ventilations sur les oreilles pour une meilleure audition.

2 Tailles : M et L

Coloris : Noir, Bleu, Blanc, Vert.

Livré avec un sac individuel.

Poids très léger : 1500 gr.

Casque MO 12C



Casque identique au M012 Barre métallique de renfort noir mat en haut de l'écran.

Calotte injectée, calotin intérieur en polystyrène expansé pour une meilleure absorption des chocs, Intérieur en maille polyester et nylon gratté avec couronne réglable pour une meilleure dissipation de la chaleur.

Bande anti-transpiration sur la partie avant de la couronne.
«Roll-off» anti rotation pour éviter l'arrachement.

Ecran relevable en polycarbonate injecté épaisseur 3 mm (4 mm ou 5 mm en option).

Système d'écran à 3 positions : ouvert, entrouvert, fermé.

Joint d'étanchéité injecté au sommet de l'écran.

Barre métallique de renfort en acier noir mat en haut de l'écran, protège-nuque pare-coups détachable, fixé par 5 pressions sur protège-nuque rigide, à l'arrière du casque. Crochets pour fixation de masque respiratoire.

Fermeture par boucle automatique sur sangle en nylon.

Mentonnière amovible sur jugulaire.

2 ventilations sur les oreilles pour une meilleure audition.

2 ventilations sur le front.

Taille réglable grâce à une couronne intérieure.

Poids : environ 1750 gr.

Boucliers MO

Bouclier BR 300

Bouclier rectangulaire bombé en polycarbonate transparent.

Coins arrondis et bords non coupants.

Transmittance 86 %.

Dimensions : 1000 x 600 mm, épaisseur 4 mm. Poids : environ 3.3 kg.

Résistant aux chocs, impacts d'objets, cocktails Molotov et armes contondantes.

Utilisation par température de -20° à + 55°.

Equipé d'une poignée ergonomique (résistance plus de 500 N).

Réglage autour du bras par sangle ajustable avec velcro. Bande de mousse horizontale centrale pour amortir les chocs et améliorer le confort de l'utilisateur.

BR 200

Caractéristiques identiques au BR300

Dimensions : 900 x 600 mm, épaisseur 3 mm (4 ou 5 mm en option)

Poids : 2.3 kg.



HOUSSE DE PROTECTION POUR TRANSPORT

Fabriquée en polyester

Fermeture zip sur un coté

Avec poignées de transport

Dimensions : pour un bouclier BR300 100cm x 60 cm.

Options pour le Boucliers



Jonc autour du bouclier
Protective rim



Prise en main diagonale
Diagonal grip



Porte bâton
Baton holder



Ambidextre
Ambidextrous



Marquage
Marking

Armes à létalité réduite

Flash-Ball Tactique Verney-Carron Super Pro 2 équipé

Arme à létalité réduite, conçue et dédiée exclusivement aux professionnels et aux différentes forces étant confrontées à des opérations de maintien de l'ordre, de sécurisation de zones et de gestion démocratique des foules.

De construction robuste, il est peu encombrant et très ergonomique. Ses systèmes de rail picatinny permettent l'utilisation et le rajout d'accessoires tels que lampes, laser, poignées, crosses d'épaules ; contribuant ainsi à augmenter la précision et la polyvalence de l'arme.

Mise en action simple et immédiate. Rechargement rapide grâce à son canon basculant vers l'avant.

Composition:

2 canons superposés

Poignée

Crosse

Spécifications :

Calibre 44 mm

Longueur 33 cm

Poids 1.650kg (nu)

Canon en aluminium oxydé

Poignée en aluminium oxydée

Suretée

Mono détente

Rail Picatinny



Sangle tactique 1 point

La sangle tactique OPS avec son système d'ancrage permet de conserver une manipulation aisée de l'arme et répond ainsi à un grand nombre de situations tactiques.

Sangle fabriquée en nylon avec une partie élastiquée
Equipée d'une boucle d'attache



CROSSE D'ÉPAULE POUR FLASH BALL

En polymère injecté thermo-moulé professionnel qui assure un maintien parfait de l'arme.



Munitions Flash-Ball Gen III

Disponible en boîte de 4, 10 et 100
Munition de 3eme génération (GENIII)
Munition à énergie contrôlée et précision renforcée
Calibre : 44/83
Diamètre extérieur: 44 mm
Longueur totale : 83 mm



Armement





17 Gen 5 AUSTRIA 9x19

LOCK

AUSTRIA 9x19

LOCK

Armes de Poing

Pistolets GLOCK Gen5



Revêtement nDLC sur le canon et la culasse

Amélioration du ressort et du système de détente.

Spécifications techniques

La finition nDLC, exclusive au processus de fabrication GLOCK et aux modèles Gen5. La finition augmente la protection contre la corrosion, les rayures et améliore la capacité à fonctionner dans des conditions ou défavorables.

Le puits magnétique évasé a un entonnoir plus grand pour des rechargements plus rapides et plus fluides.

Le canon GLOCK Marksman Barrel (GMB) présente des rayures polygonales plus agressives avec une couronne de style cible et des spécifications de chambre plus serrées, ce qui offre une précision améliorée.

Les leviers d'arrêt de glissière ambidextres offrent une ergonomie accrue pour les tireurs gauchers et le tir avec la main d'appui.

Les améliorations de la sécurité du percuteur et du ressort de la gâchette permettent au boîtier de la gâchette de durer à long terme et d'obtenir une détente plus douce et une meilleure réinitialisation de la gâchette.

Les sécurités du système Safe Action® se désengagent séquentiellement lorsque la gâchette est tirée et se réengagent automatiquement.

La plaque de sol agrandie facilite le retrait du chargeur du pistolet s'il ne tombe pas lors d'un dysfonctionnement ou d'un rechargement.

Taille de cadre personnalisable avec des bretelles en deux tailles chacune avec et sans queue de castor. Le cadre à sangles multiples permet aux utilisateurs de modifier la circonférence de la poignée pour s'adapter à la taille de leur main.

Capacité du chargeur en fonction du calibre et de la taille du modèle de pistolet, des chargeurs haute capacité sont disponibles.



Arrêteur de culasse ambidextre pour plus d'ergonomie



Glock 17

- 1.- Longueur 202 mm
- 2.- Longueur de glissière 186 mm
- 3.- Largeur 34 mm
- 4.- Largeur de glissière 25,5mm
- 5.-Hauteur 139 mm
- 6.-Ligne de mire
- Polymère:165 mm
- Acier: 164 mm
- GNS: 163 mm
- 7.-Déclenchement 70 mm



Glock 45

- 1.- Longueur 189 mm
- 2.- Longueur de glissière 174 mm
- 3.- Largeur 34 mm
- 4.- Largeur de glissière 25,5mm
- 5.-Hauteur 139 mm
- 6.-Ligne de mire
- Polymère:153 mm
- Acier: 152 mm
- GNS: 151 mm
- 7.-Déclenchement 70 mm



Glock 19

- 1.- Longueur 185 mm
- 2.- Longueur de glissière 174 mm
- 3.- Largeur 34 mm
- 4.- Largeur de glissière 25,5mm
- 5.-Hauteur 106 mm
- 6.-Ligne de mire
- Polymère:153 mm
- Acier: 152 mm
- GNS: 151 mm
- 7.-Déclenchement 70 mm



Glock 26

- 1.- Longueur 163 mm
- 2.- Longueur de glissière 159 mm
- 3.- Largeur 33 mm
- 4.- Largeur de glissière 25,5mm
- 5.-Hauteur 106 mm
- 6.-Ligne de mire
- Polymère:137 mm
- Acier: 136 mm
- GNS: 135 mm
- 7.-Déclenchement 70 mm

Accessoires armes



Témoin de chambre vide

Témoin de chambre vide couleur orange

Vendu à l'unité.

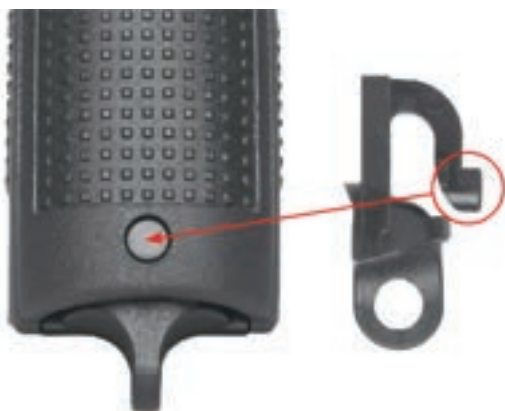

Clip pour Lanière

Ce clip en acier permet de porter une lanière de sécurité ou un dérouleur pour Glock.

Il permet de garder son arme avec lui lorsqu'il doit se déplacer sur cible pour compter les points et éviter de laisser son arme seule sur la table du stand de tir.



Chargeur Glock G17- G19

Le chargeur standard dispose de la nouvelle palette élévatrice autolubrifiante de couleur orange, informant immédiatement le tireur d'un simple coup d'œil que le chargeur n'est plus garni.

On retrouve les perçages numérotés au dos du chargeur indiquant l'autonomie de tir restante.

La structure interne du chargeur est toujours renforcée par un feuillet métallique augmentant la résistance aux chocs et aux frictions.

Un chargeur plus sûr grâce à sa palette de couleur vive, toujours aussi léger et robuste.

Hausse acier luminescent GLOCK

Pour votre pistolet Glock, vous trouverez ici une hausse de remplacement en acier. Avec ses 6.5 mm de haut, elle s'avère identique à celle montée d'origine, exception faite de son matériau bien plus robuste.

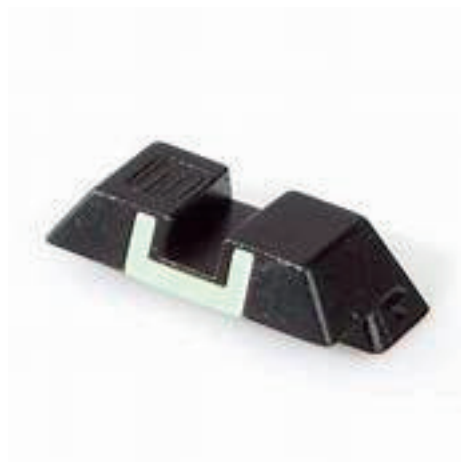

Talon de chargeur Glock +2 cartouches.

Augmente la capacité des chargeurs Glock standards
Livré avec son insert de verrouillage.



Talon de chargeur brise-vitre

Transformez votre magazine en brise-vitre. Pointe en carbure, dans le but d'être placée sur le chargeur pour lui permettre d'être également utilisée comme outil pour le bris de vitres. Lorsqu'une arme de poing contient un chargeur avec la plaque de sol DPM avec le carbure incorporé pointe, l'arme de poing elle-même peut également être utilisée comme un outil semblable à un marteau pour briser les vitres sans perturber le fonctionnement général de l'arme de poing.



Stockage





Armoire forte sur mesure



Armoire forte SP900, équipée de 48 compartiments.

Nouvelle gamme "Forces de l'ordre"

OPTIONS

*Clé passe pour ouvrir l'ensemble des compartiments.
Supports porte tonfas sur les portes.*

CARACTÉRISTIQUES TECHNIQUES

*Dim. du compartiments : H150 x L215 x P300 mm. Poids : 5kg.
Nombre maximum de compartiments dans
une SP0900 : 48 (4 x 12).*

Descriptif du compartiment

Compartiment avec 2 espaces pour séparer les armes et les munitions:

-À gauche un espace pour l'arme maintenue sur un support pour une meilleure ergonomie d'utilisation.

-À droite un espace pour le chargeur, et les munitions.

Une fenêtre en plexiglass permet de visualiser la présence de l'arme et du chargeur.

Aménagement évolutif : le client peut rajouter des compartiments dans l'armoire par la suite. Aménagement personnalisé : le client peut intégrer les compartiments dans une armoire existante ou poser le bloc de compartiments directement au sol s'il s'agit d'un local déjà sécurisé.



Fenêtre en plexiglass pour visualiser la présence de l'arme et du chargeur.



Armoire forte SP900 équipée de 16 compartiments.

Coffres et armoires fortes BRIHARD

Coffre-Fort électronique

Coffre fort individuelle avec une étagère amovible, idéal pour mettre en sécurité arme, munitions, Flash-ball, et plus.

Stockage de 20L

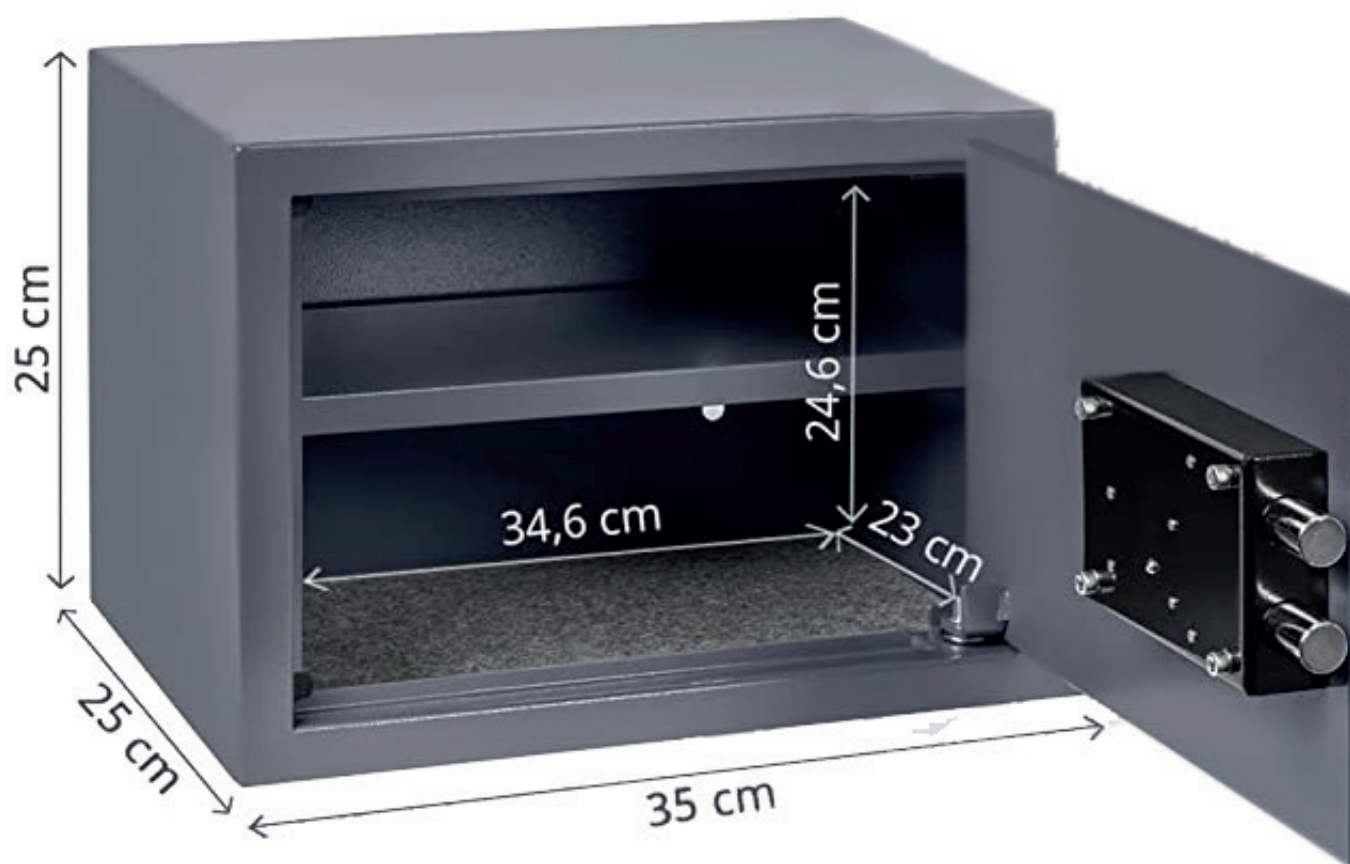

UN COFFRE-FORT À FERMETURE PAR CLAVIER NUMÉRIQUE FACILE À UTILISER.

Ce coffre-fort à code de qualité supérieure est équipé d'une serrure électronique à solénoïde numérique. Les signaux sonores et visuels indiquent le code correct ou indiquent les erreurs, rendant notre coffre-fort numérique facile à utiliser.

QUALITÉ PROUVÉE.

Construction en acier anti-fraude, la porte du coffre-fort actionnée par clavier avec boulons de verrouillage rotatifs de 20 mm, charnières internes dissimulées et double plaque d'acier pour une excellente rigidité. L'extérieur du coffre-fort en gris titane (RAL 7015) est résistant aux rayures.

VOTRE TRANQUILLITÉ D'ESPRIT.

Fixez le coffre-fort au mur ou au sol grâce aux trous pré-perçés et au matériel de montage (inclus). Le coffre-fort électronique fonctionne avec des piles AA standard (4 incluses). Ne vous souciez pas des clés avec un coffre-fort numérique. Cependant, nous fournissons deux clés de secours en cas de pile épuisée ou d'oubli de code pin.

GARANTIE SANS RISQUE DE 2 ANS.

La protection garantie contre le vol est disponible dans les 7 modèles de coffres-forts électroniques Brihard. Nous sommes responsables de leur fiabilité et de leur durabilité. Tous les coffres-forts Brihard bénéficient d'une garantie fabricant de 2 ans.



Conception sur mesure.

Ci-dessus, un exemple de colonne que nous pouvons monter en fonction du nombre d'agents ou d'accessoires que vous souhaitez stocker.



BOÎTE À CLÉS XL

Type de serrure - Code mécanique ;
Dimensions extérieures - HxLxP 145 x 100 x 57 mm ;
Poids - 0,7 kg ;
Fixation - Il y a 4 trous dans la partie arrière pour fixer la boîte à clés avec les 4 vis incluses ;
Design - Peinture à la poudre époxy. Couleur noire (RAL 9005);
Boîte à code pour clés, qui permet de stocker les clés en toute sécurité et d'y donner accès contrôlé.

Accessoires stockage et sécurité



VERROU DE PONTET À COMBINAISON

Pour toutes armes.



VERROU DE PONTET À CLEF

Pour toutes armes.
Livré avec un jeu de deux clefs.



VERROU ARMES AVEC CÂBLE À CLEF

Verrou cadenas avec câble à clef pour armes à feu de chasse ou de tir. Permet d'éviter l'usage de l'arme par une tierce personne ou par un enfant. Convient pour les carabines à levier sous garde, les fusils à pompe et les revolvers.
Finition en caoutchouc souple pour protéger l'arme contre les rayures.
Livré avec un jeu de deux clefs

TUBE À SABLE ACIER GÉNÉRATION 2

Tube en acier pour sécurisation d'armes.
Tube résistant aux impacts pour armer ou désarmer son arme en toute sécurité.

Remplir le tube de sable avant utilisation.

-Ergot pour le verrouillage et le maintien de l'arcade de pontet.

-Tablette rebord anti-chute repose chargeur avec protection caoutchouc antidérapante.

-Plastique sur le haut du tube, anti-rayures.

-Livré sans sable.

Hauteur : 75 cm.

Épaisseur : 4,5 mm

Diamètre : 114 mm.

Poids : environ 25 kg.



DÉSHUMIDIFICATEUR RECHARGEABLE

Déshumidificateur électrique rechargeable sur secteur. Permet d'assainir un coffre-fort, réduit la condensation et l'humidité.

Évite également les mauvaises odeurs liées à l'humidité et les moisissures.

Le déshumidificateur rechargeable est idéal pour une utilisation dans tout espace clos : des tiroirs, des armoires, placard de cuisine, dans n'importe quel endroit où vous rencontrez des problèmes d'humidité ou pour protéger vos objets de valeur, vos fusils, vos carabines, vos munitions, vos couteaux etc. de l'air humide.



Sachet Deshumidificateur

Capacité d'absorption plus élevée-les paquets de Gel de silice peuvent absorber 40% de son poids en vapeur d'eau, les paquets de Gel de silice offrent une absorption supérieure et resteront secs à saturation maximale. Avantages-le déshydratant de Gel de silice est un matériau absorbant à haute activité qui est inodore, insipide, et non toxique, avec une capacité d'absorption élevée, le déshydratant de gel de silice éloigne l'humidité pour créer un environnement protecteur d'air sec pour un stockage sûr, pour prévenir toutes les formes de rouille, corrosion, oxydation, moisissure, champignon, moisissure, buée.



Entretien armes



Kit Brunox

- 1 Burette Lub & Cor Brunox
- 1 Turbo Spray Brunox
- 1 Spray Lub & Cor Brunox

Turbo Spray Brunox

Nettoie, lubrifie, graisse et entretient toutes les pièces d'armes de de mécanique.

Après le tir : Dissout les résidus de plomb, tombac, cuivre, nickel et de poudre.

Combat l'humidité et protège efficacement contre la rouille et la corrosion.

Fluidifie les mouvements mécaniques, notamment les verrous d'armes et les mécanismes semi-automatiques. Neutralise les traces doigts, évite la formation d'empreintes sur les canons.

Forme un film protecteur extra fin après séchage qui ne durcit pas.

Effet neutre sur surfaces.

Spray Lub & Cor Brunox

Le LUB&COR® BRUNOX® est un produit durcisseur multifonction qui peut être utilisé partout où une protection contre la corrosion et une lubrification sur une longue durée sont nécessaires. Il forme un film anti-corrosion régulier qui ne sèche pas et qui recouvre également les coins et les bords. Le LUB&COR® BRUNOX® lubrifie même sous une énorme pression à la surface et jusqu'à -41 °C.

Burette Lub & Cor Brunox

Spécialement développé pour la conservation et l'entretien des armes en milieu humide ou maritime.

En bouteille 100 ml : Idéal pour les utilisation intensive : pratique et rapide

Pulvérisation directe sur des surfaces ou précise avec le tube capillaire fourni.

Nettoie, lubrifie, graisse et entretient toutes les pièces d'armes de de mécanique.

Combat l'humidité et protège efficacement contre la rouille et la corrosion.

Forme un film protecteur extra fin après séchage qui ne durcit pas et se retire d'un simple coup de chiffon pour l'extérieur de l'arme et d'un coup d'écouvillon dans le canon.



Kit de nettoyage pour arme Cal. .38 / 9

Le kit contient les éléments essentiels nécessaires pour entretenir votre arme à feu de calibre .38 / 9 mm.

Sa méthode de nettoyage Breech-to-Muzzle® permet de retirer toute la saleté et les débris.

Contenu : une brosse de nettoyage, une poignée rigide, un câble Memory-Flex® 20,3 cm se terminant par un embout femelle fileté et par un écouvillon fixe, une rallonge rigide 8 cm, une brosse de nettoyage en coton, une brosse de nettoyage en cuivre et dix chiffons de nettoyage ronds

Livré dans une boîte en plastique



Tapis de nettoyage pour arme

Résistant à l'eau

Absorbant les huiles

Antidérapant pour un travail de précision

Dimensions : 89,5 x 45 cm



Electronique







Radio portative DMF

PD6 Series Hytera

La gamme PD6 d'Hytera propose des portatifs élégants et novateurs aux utilisateurs de radios professionnelles. Avec son design léger agrémenté de métal et sa prise en charge des technologies analogiques et numériques, la gamme PD6 offre des portatifs prisés pour la richesse de leurs fonctions.



Robustesse et légèreté

Les portatifs de la gamme PD6 d'Hytera mesurent seulement 27 mm d'épaisseur, ce qui en fait des modèles particulièrement fins. Le châssis est entouré d'un cadre en aluminium de haute qualité et, avec un poids de seulement 290 g (PD605) ou 310 g (PD655/PD685), ces portatifs s'empotent aisément sur des interventions de longue durée.

Gamme de fréquences étendue

En UHF, la gamme de fréquences s'étend de 400 MHz à 527 MHz.

Prise en charge de la radio mobile analogique et numérique

La gamme PD6 a été développée dans le respect de la norme de radio numérique mobile (DMR) de l'ETSI. Compatibles avec la DMR conventionnelle, les portatifs radio peuvent aussi fonctionner en mode analogique. Les terminaux de la gamme PD6 sont ainsi particulièrement adaptés pour passer à la radio mobile numérique.

Solution système pour les réseaux de grande envergure

Outre les modes DMR conventionnel (DMR Tier II) et analogique, toutes les radios PD6 peuvent fonctionner en DMR à ressources partagées (Tier III), XPT Digital Trunking et MPT 1327.

Fonctions supplémentaires

— Chaque radio de la gamme PD6 est également disponible avec la fonction GPS (références de modèle se finissant par un G). Les modèles dotés du GPS prennent en charge les applications GIS telles que la localisation automatique de véhicules (AVL) et la télémétrie, et ils disposent aussi d'une fonction de détresse.

— Chiffrement avec l'algorithme ARC4 (40 bits) conforme DMRA ou, en option, avec les algorithmes AES128 et AES256 (128 et 256 bits)

— Interface d'extension pour les applications



BD505 Hytera

RADIOS DMR AVEC LICENCE

Modèles :

UHF (400-470MHz)

VHF (136-174MHz)

Fonctions radio :

- Dimensions 108 x 54 x 29 mm
- Poids 240g (avec batterie 1500mAh et AN0435W09)
- Modes doubles (analogique et numérique)
- 48 canaux sélectionnables (3 zones de 16 canaux)
- Espacement des canaux sélectionnable de 12,5/25 kHz
- Autonomie modes(5-5-90): Numérique 16h, analogique 11h
- Fonction d'appel vocal numérique
- Balayage (canal analogique ou numérique uniquement)
- Bouton appel
- Normes MIL-STD-810 G
- Conforme IP54
- Alarme d'urgence (programmable)
- VOX

*Pour la liste complète des fonctionnalités, veuillez nous consulter.

Inclus :

- Une radio
- Une antenne UHF ou VHF standard
- Une batterie Li-ion (1500mAh) (BL1504)
- Un adaptateur d'alimentation à découpage (PS1044)
- Un chargeur MCU (CH10A07)
- Une sangle en nylon (RO03)
- Un clip de ceinture (BC08)
- 24 mois de garantie sur la radio



PD405 Hytera

RADIOS DMR AVEC LICENCE

Modèles :

- UHF (400-470MHz)
- VHF (136-174MHz)

Fonctions radio :

- Dimensions 112 x 54 x 28 mm, poids 270 g (avec batterie 1500mAh)
- Mode double (analogique et numérique)
- 48 canaux sélectionnables (3 zones de 16 canaux)
- Espacement des canaux sélectionnable de 12,5/25 kHz
- Autonomie modes (5-5-90) : numérique 16h, analogique 11h
- Fonction d'appel vocal numérique
- Fonction de message texte numérique (pré-programmable)
- Balayage (canal analogique ou numérique)
- Appel/SMS en une touche
- Normes MIL-STD-810 C/D/E/F/G
- Conforme IP55
- VOX
- SRR
- Brouillage
- Pseudo Jonction
- Cryptage de base (licence requise)
- Alarme d'urgence
- Itinérance

*Pour la liste complète des fonctionnalités, veuillez nous consulter.

Inclus :

- Une radio
- Une antenne UHF ou VHF standard
- Une batterie Li-ion (1500mAh) (BL1504)
- Un adaptateur d'alimentation à découpage (PS1044)
- Un chargeur MCU (CH10A07)
- Une sangle en nylon (R003)
- Un clip de ceinture (BC08)
- 24 mois de garantie sur la radio



PD505 Hytera

RADIOS DMR AVEC LICENCE

Modèles :

- UHF (400-470MHz)
- VHF (136-174MHz)

Fonctions radio :

- Dimensions 115 x 54 x 27 mm, poids 260g (avec batterie 1500mAh)
- 256 canaux sélectionnables (16 zones de 16 canaux)
- Autonomie modes (5-5-90) : numérique 16h, analogique 11h
- Normes MIL-STD-810 C/D/E/F/G
- Pseudo Trunk (DMO & RMO)
- Conformité IP54
- Cryptage de base en mode numérique et fonction de brouillage en mode analogique
- Prend en charge plusieurs modes de signalisation analogiques (HDC1200, 2 tons et 5 tons)
- Activation/désactivation de la radio et surveillance à distance (décodage uniquement)
- Interruption prioritaire (encoder et décoder)
- Prend en charge le fonctionnement XPT sur un seul site uniquement (licence requise)
- Urgence analogique et numérique
- 2 emplacements dans DMO
- Services de données DMRA
- Bouton Appel/SMS

*Pour la liste complète des fonctionnalités, veuillez nous consulter.

Inclus :

- Une radio
- Une antenne UHF ou VHF standard
- Une batterie Li-ion (1500mAh) (BL1504)
- Un adaptateur d'alimentation à découpage (PS1044)
- Un chargeur MCU (CH10A07)
- Une sangle en nylon (R003)



PD485 Hytera

RADIOS DMR AVEC LICENCE

Modèles :

- UHF (350-470MHz)
- VHF (136-174MHz)

Fonctions radio:

- Modes doubles (analogique et numérique)
- 256 canaux sélectionnables (16 zones de 16 canaux)
- 64 contacts en mode numérique
- Espacement des canaux sélectionnable de 12,5/25 kHz
- En mode numérique, travaillez pendant 16 heures sous un cycle de service de
- 5-5-90 @ 2000mAh
- Fonction d'appel vocal numérique
- Encodage de message texte pré-programmable (64 caractères)
- Balayage (canal analogique ou numérique uniquement)
- Appel/SMS en une touche
- Normes MIL-STD-810 C/D/E/F/G
- Conformité IP54
- VOX
- RRS (service d'enregistrement radio)
- Brouillage
- Alarme d'urgence
- Vérification radio (décodage)
- Appel d'alerte (décodage)
- Cryptage de base (licence nécessaire)
- Pseudo Trunk (Licence nécessaire)
- Itinérance dans un système de répéteur multi-sites (licence nécessaire)
- Radio activer/désactiver à distance (Licence nécessaire)
- Moniteur à distance (licence nécessaire)
- Programmation du panneau avant
- Programmation rapide VFO
- Signalisation DTMF (analogique uniquement)
- GPS intégré (en option)
- Bluetooth intégré (en option)

*Pour la liste complète des fonctionnalités, veuillez nous consulter.

Inclus :

- Une radio
- Une antenne UHF ou VHF standard
- Une batterie Li-ion (1500mAh) (BL1504)
- Un adaptateur d'alimentation à découpage (PS1044)
- Un chargeur MCU (CH10A07)
- Une sangle en nylon (R003)
- Un clip de ceinture (BC08)
- 24 mois de garantie sur la radio



KMPTTW

Accessoire audio pour 2 roues

Le kit audio pour radios professionnelles

Perfectionné, souple et ergonomique, le kit KMPTT est le moyen idéal pour rester en contact en toutes circonstances. La commande d'alternat sans fil positionnée au guidon permet à l'utilisateur de communiquer dans les meilleures conditions de conduite. Une commande d'alternat en ligne, positionnée sur le câble entre la radio et le casque, permet l'émission PTT si l'utilisateur est éloigné de son véhicule.

L'accessoire casque est muni d'un connecteur Jack NEXUS assurant une liaison fiable et une déconnexion rapide pour l'utilisateur.

L'accessoire casque est compatible avec les autres câbles de liaison de la gamme pour différents modèles de portatifs radios.

Caracteristiques

- Equipement audio micro/écouteurs avec double commande PTT.
- Cordon de raccordement radio (90cm) avec connecteur casque NEXUS

Et récepteur radio alimenté par prise accessoires.

- Commande PTT radio avec velcro pour montage guidon, arme à feu ou au doigt (Pile intégrée).
- Le récepteur radio est programmé avec le l'émetteur correspondant et ne peut être déclenché par un autre émetteur proche. Le pairage est possible pour le remplacement ou l'échange d'un émetteur par un autre.
- Portée de la commande PTT radio : 1.5 mètre
- Microphone flexible livré avec patte de montage universel et bonnette supplémentaire.
- Ecouteurs extra-plats avec velcro et autocollant double-faces pour intégration en casque.



KMCJET

Kit micro flexible pour casque avec écouteurs haute qualité. Connecteur rapide NEXUS



KMPTTW/**

Kit radio avec PTT sans fil

** modèle radio

Motorola GP330/340/360/380/388 : M4 Motorola

GP344/366R/388: M5 Motorola DP3400/3600:

M7

Autres modèles sur demande



MHPDWSWS

Accessoires audio pour 2 roues

Le micro-HP déporté pour radios professionnelles perfectionné et ergonomique, le micro-HP déporté MHPDWS est le moyen idéal pour rester en contact en toutes circonstances. La commande d'alternat sans fil positionnée au guidon permet à l'utilisateur de communiquer dans les meilleures conditions de conduite. Une commande d'alternat disponible sur le micro à main, permet l'émission PTT si l'utilisateur est éloigné de son véhicule. Le micro-HP est muni d'un connecteur Jack 3.5mm permettant le raccordement d'une oreillette pour une écoute discrète.

Caracteristiques

- Equipement audio micro/haut-parleur avec double commande PTT.
- Cordon de raccordement radio torsadé avec connecteur radio et récepteur de commande PTT alimenté par prise accessoires.
- Commande PTT radio avec velcro pour montage guidon, arme à feu ou au doigt (Pile intégrée).
- Le récepteur radio est programmé avec le l'émetteur correspondant et ne peut être déclenché par un autre émetteur proche. Le pairage est possible pour le remplacement ou l'échange d'un émetteur par un autre.
- Portée de la commande PTT radio : 1.5 mètre.
- Micro-HP équipé d'une pince à ressort et prise audio 3.5mm.

MHPDWS/**

Micro/Haut-parleur déporté avec PTT sans fil

** modèle radio

Motorola GP330/340/360/380/388 : M4 Motorola GP344/366R/388:M5 Motorola DP3400/3600: M7



MHPDWS/**

Micro/Haut-parleur déporté avec PTT sans fil

** modèle radio

Motorola GP330/340/360/380/388 : M4 Motorola GP344/366R/388:M5 Motorola DP3400/3600: M7



Équipements radio pour casques



C02

Alternat fixé à la ceinture (par clip)

Les équipements radio sont montés par les techniciens qui équipent :

La Gendarmerie Française, La Police Nationale Française, Les Douanes Françaises et l'Escorte Présidentielle Française.

Fonctionne sur tous types de postes portatifs.

C01

Alternat au doigt ou au guidon (par velcro)

Les équipements radio sont montés par les techniciens qui équipent :

La Gendarmerie Française, La Police Nationale Française, Les Douanes Françaises et l'Escorte Présidentielle Française.

Fonctionne sur tous types de postes portatifs.

« OSTEOPOL » SYSTEM FOR RIOT

Destiné à être raccordé sur des émetteurs récepteurs portatifs. Il est utilisé pour communiquer avec le port d'un casque maintien de l'ordre, avec ou sans masque à gaz.

Le système OSTEOPOL est composé de :

- Un ensemble ostéo (micro de crâne) et deux écouteurs fixés par velcro, et un câble.

- Une commande d'alternat avec clip de fixation, un câble et une prise de raccordement au portatif radio.

Il assure des communications de qualité en milieux calme et bruyant et peut être raccordé sur tous types d'émetteurs récepteurs portatifs (marque et modèle à préciser).

Microphone et haut-parleur MP50B2

Déporté étanche avec Bluetooth

Le microphone et haut parleur MP50B2 de la série RSM, est une version améliorée et protégée contre les intempéries. Il est le modèle le plus vendu du marché. Il est doté d'une option PTT-Z pour le PTT sans fil et d'une connexion Bluetooth pour les accessoires.



Fonctionnalités:

- Norme IP56
- Récepteur oreillette Bluetooth v4.1 intégré
- Prise jack 3,5mm pour le chargement et une sortie haut-parleur plus puissante
- Bouton PTT large pour une simple utilisation avec des gants
- Casque Bluetooth et haut-parleur commutable
- Récepteur PTT sans fil intégré et option PTT-Z (v4.1) à faible consommation d'énergie

Accessoires audio ESN



Une communication radio fiable est une ressource essentielle qui soutient le fonctionnement efficace des fournisseurs de services vitaux civils et militaires.

Sonic Communications (Int) Ltd est fier de sa position de leader mondial dans la fourniture d'accessoires et de services radio aux professionnels de l'application de la loi, de l'armée et de la sécurité intérieure. Avec des références de premier ordre établies grâce à un succès opérationnel sur tous les continents sur une période de près de 40 ans, Sonic Communications s'efforce de fournir en permanence à ses clients des équipements fiables et robustes conçus pour répondre à leurs défis opérationnels spécifiques.

La gamme PD6 d'Hytera propose des portatifs élégants et novateurs aux utilisateurs de radios professionnelles. Avec son design léger agrémenté de métal et sa prise en charge des technologies analogiques et numériques, la gamme PD6 offre des portatifs prisés pour la richesse de leurs fonctions.

HAUT-PARLEUR MICROPHONE ET ECOUTEURS DEPORTE BLUETOOTH OU FILAIRE



Solution intervention



Solution voie publique



Solution protection rapprochée

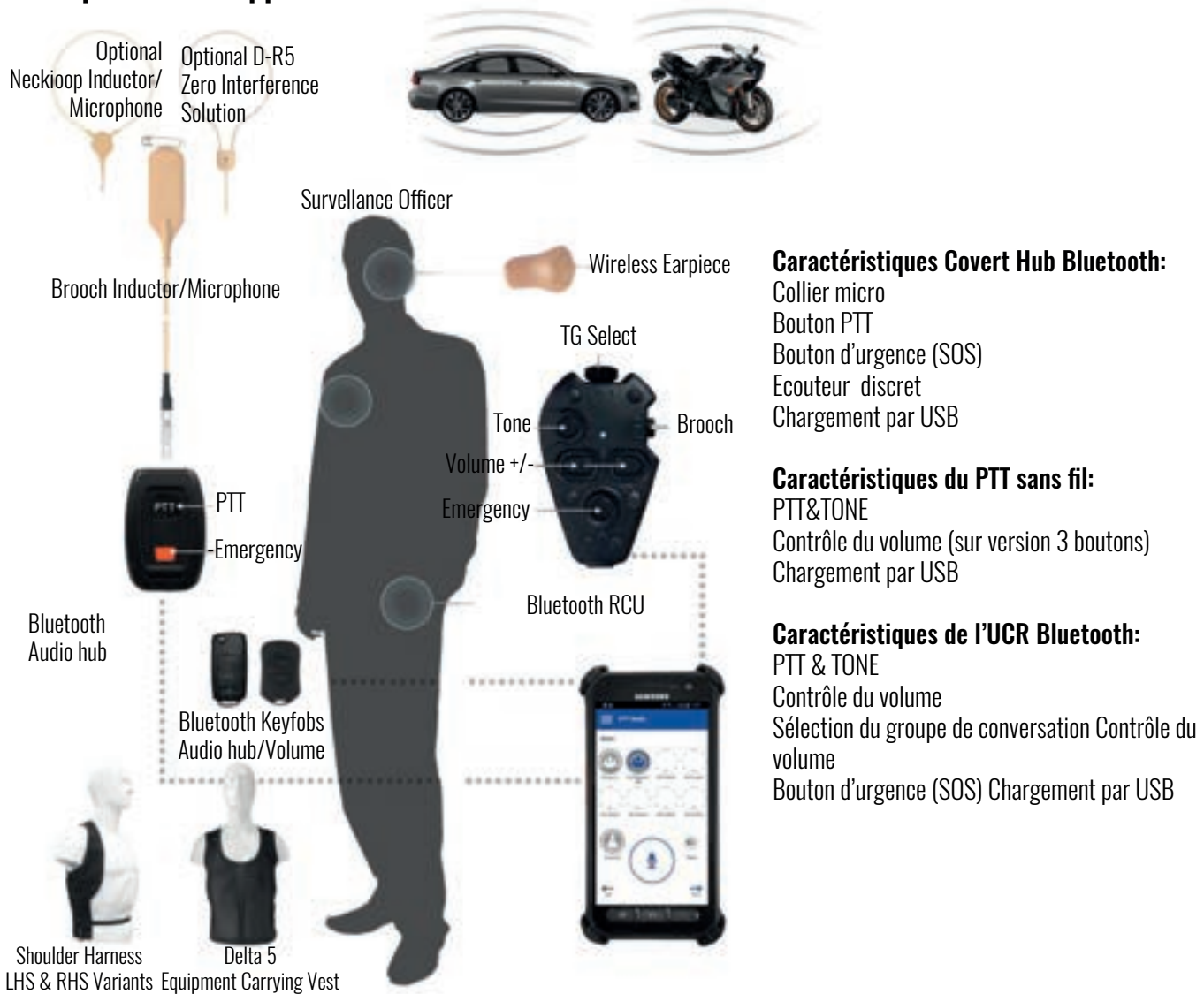

Conversion des anciens équipements



Solution VOIP/PTT pour véhicules



GS HYPHA MESH IP

Caracteristiques

Le système Mesh permet de créer votre propre réseau sécurisé sur une zone d'intervention.

Simple à utiliser.

Portable, peut être attaché à une ceinture ou glissé dans une poche.

Actionné par un seul bouton.

IP67 évalué.

La batterie externe remplaçable à chaud permet de garantir aucune perte de connectivité.

Forme rapidement un véritable réseau.

IP pour bande passante avec flux de données bidirectionnel.

Débit de données jusqu'à 28 Mbps.

Peut accueillir jusqu'à 32 nœuds dans un environnement urbain.

A une portée allant jusqu'à 3 miles (5 km) entre nœuds.

Forme d'onde COFDM avancée pour maillage.

Se connecte avec WiFi ou Bluetooth dispositifs.



HyphaCAP est un appareil léger et portable qui combine les technologies de maillage et WiFi pour permettre aux utilisateurs de connecter des appareils intelligents, des capteurs et des caméras dans des environnements qui empêchent les communications radio et cellulaires.

Données techniques

FORME D'ONDE	COFDM SSBM sélectionnable par l'utilisateur
FRÉQUENCE DE SORTIE	Bande de sécurité publique de 4,9 GHz
BANDE PASSANTE DE L'OPÉRATEUR	0,3 / 2,5 / 5,0 / 10,0 MHz (défini par l'utilisateur)
DÉBIT DE DONNÉES	Jusqu'à 28 Mbps
PUISSANCE DE TRANSMISSION	500 mW
RECEVOIR LA SENSIBILITÉ	< -100 dBm
QUALITÉ D'IMAGE	Prend en charge CIF/HD1/ D1/720P/1080P
SOURCE D'ALIMENTATION	Alimenté par batterie, 7 V [7-14,5 VCC]
CONSUMMATION D'ÉNERGIE	4,6 W (Max) 12 heures d'autonomie
GPS	Interne
WIFI	Interne
INTERFACES DE L'APPAREIL	
ANTENNE	SMA x 2
CONTRÔLE	Ethernet et OTA
AUDIO	Multi-débit adaptatif (AMR) 4.8kbps
BOUTON UNIQUE	On/Off
AFFICHAGE	3 x LED - Puissance, force du signal, connecté
LA MISE EN RÉSEAU	
ETHERNET	10/100 Mbps
WiFi	2.4/5.0 GHz
DIFFUSION	
PROTOCOLE	UDP, RTSP, RTP
SÉCURITÉ	
CHIFFREMENT	AES 128/256
DIMENSIONS	6,7 x 3,5 x 1,8 pouces [170 x 90 x 45 mm]
POIDS	15 onces [batterie 7 onces] 450 g / 190 g
TEMPÉRATURE DE FONCTIONNEMENT	-22 °F à 131 °F [-30 °C à 55 °C]
INDICE DE PROTECTION CONTRE LA PÉNÉTRATION	IP67
OPTIONS DE LICENCE	
STDN (MODE SAUT)	
ÉVITEMENT DES INTERFÉRENCES (MODE SMART)	



Caméra tactique omnidirectionnelle à déployer SEEK PRO

Cette caméra tactique avec micro intégré (en option) permet aux agents de créer un contact avec des personnes en difficultés ou des individus hostiles à distance, de visualiser une zone difficile d'accès ou d'orienter avec son flash puissant.

Caractéristiques

- **Système unique** de stabilisation à 360° horizontale
- **Visualisation simultanée instantanée** multi directions et multi opérateurs
- **Multi utilisation remplace plusieurs kits**
 - Caméra tactiques à lancer
 - Robot et drone de reconnaissance
 - Caméra perche
 - Caméra k-9
 - Caméra tscm-ose
 - Capteur abandonné
- **Disponible en version 4g-lte cryptage 256 aes** en option détection de mouvements et audio
- En service dans plusieurs unités dont le **swat** et **socom**

Bounce

Une conscience situationnelle sans précédent. Utilisations infinies.

Simple à utiliser

Presque aucune formation requise.

Compatible avec smartphone Android et/ou iOS.

Nombreux utilisateurs visualisent toutes les directions simultanément

Les caméras traditionnelles vous obligent à voir le monde avec un champ de vision limité. Nos caméras voient dans toutes les directions en même temps.

Cela signifie qu'un utilisateur peut regarder à gauche, un autre à droite, et s'ils manquent tous deux quelque chose derrière eux, ils peuvent revenir en arrière et rejouer la vidéo de cette perspective.

Stabilisation de pointe

Nos caméras maintiennent la stabilité vidéo verticale et horizontale même lorsque le système roule, rebondit ou s'accroche à une corde.

Cela signifie que vous pouvez garder vos repères et connaître vos 12 heures indépendamment de ce qui arrive à la caméra après déploiement.



Explorer 2.0 - Edition Tactique

Caméra tactique omnidirectionnelle jetable qui transmet en temps réel une vidéo à 360 degrés à plusieurs utilisateurs en temps réel
Avec : audio bidirectionnel, détection de mouvement de base, chargement USB et interface utilisateur améliorée.

*Explorer 2.0-Edition audio tactique :
Identique à l'édition Tactique 2.0 mais ajoute deux microphones à gain élevé pour capturer l'audio avec la vidéo
*Explorer - Recce360 :
Variante militaire de notre édition Tactique 2.0



Explorer 2.0 MINI

Mêmes capacités (sauf une batterie plus petite) que l'Explorer 2.0

*Explorer - Recce360 Mini :
Variante militaire de notre édition tactique 2.0 mini



Explorer - Edition Rescue

Similaire à l'édition tactique avec audio, mais avec des capteurs de couleur (moins sensibles à la lumière dans les environnements sombres avec flash désactivé, mais peuvent capter les caractéristiques de couleur de la victime/des vêtements) et une coque orange de sécurité plus résistante aux produits chimiques



Monture k-9 personnalisée

Résistants et légers, nos supports personnalisés en fibre de carbone imprimés en 3D s'adaptent à tout gilet, tout chien. N'importe quelle caméra Explorer peut être utilisée comme la meilleure et la seule caméra K-9 omnidirectionnelle stabilisée au monde, tout en conservant toute la fiabilité



Camera Piéton micro déportée Hytera VM550

Compacte et légère

La VM550 pèse 145g. Tenue en main, clipsée à un vêtement ou glissée dans votre poche, elle vous accompagne toute au long de votre mission pour collecter des preuves.

Structure robuste et fiable

La VM550 est conforme aux normes MIL-STD-810 G et IP67 et résiste à une chute de 1,5 m. Elle offre ainsi des performances exceptionnelles même dans les conditions difficiles.

Tout-en-Un

La VM550 combine une caméra-piéton et un haut-parleur/ micro déporté pour vous éviter de transporter plusieurs appareils. Équipée d'une caméra HD, elle capture des vidéos et des images fixes de manière instantanée et précise pour les opérateurs. Grâce à son haut-parleur de 2 W, la VM550 offre également un son clair même dans les environnements de travail bruyants.



Solution de collecte et transfert de données capturées



Chargeur multiple capturées

- Recharge six caméras-micros déportées et six batteries simultanément.
- Indique l'alimentation, l'état de la charge et la transmission des données.
- Exporte automatiquement les fichiers audio, vidéo, image et log*.
- Reprogramme et met à niveau la caméra-micro déportée*

Note

* indique que la fonction doit être couplée au système MDM via un câble USB.

CARACTÉRISTIQUES

- Entrée: 12 V/7 A
- Sortie: 2x6x5 V/1 A
- Port: USB



IDS



Exécuté sur un PC, ce système MDM intelligent collecte et stocke les preuves numériques provenant des caméras-micros déportées via le chargeur multiple. Intuitive, l'interface utilisateur graphique vous permet de consulter, gérer et partager les données avec simplicité et efficacité.

POINTS FORTS

- Gestion complète des appareils
- Interrogation et lecture des données locales
- Importation et transfert automatiques des données dans le cloud (serveur DEM)
- Effacement automatique des données collectées sur les caméras-micros déportées
- Respect des obligations de protection des données

Plate-forme de gestion des preuves numériques

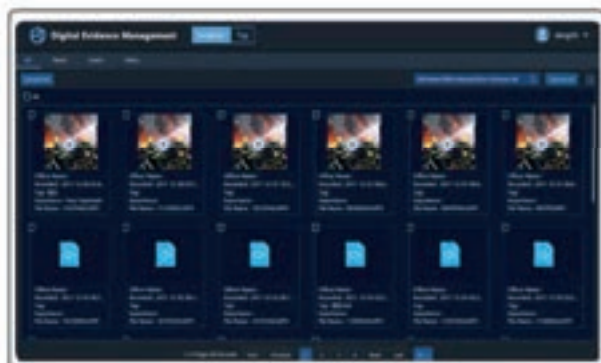

La plate-forme de gestion des preuves numériques (DEM, Digital Evidence Management) collecte et stocke les contenus capturés sur le réseau de sécurité publique. Vous pouvez ajouter des étiquettes aux preuves et les retrouver facilement avec une recherche par mot-clé. Pour sécuriser les données, vous pouvez attribuer des autorisations distinctes aux différents utilisateurs.

POINTS FORTS

- Traitement de volumes considérables de données
- Sauvegarde redondante et mécanisme d'équilibrage de charge pour la fiabilité
- Serveur cloud pour centraliser le stockage et le contrôle
- Transfert automatique des données sur le serveur
- Contrôle d'accès par rôle et autorisations utilisateur pour la sécurité

Caméra piéton Body Worn Hytera VM780

Une conception légère conçue pour capturer, stocker et partager des preuves vidéo, audio et image recueillies sur le terrain. Il intègre une caméra corporelle avec un microphone haut-parleur distant et vous permet de diffuser / communiquer des vidéos via 3G / 4G / Wi-Fi, de faire des appels vocaux et même de déclencher une alarme d'urgence dans des conditions critiques.



Transmission en temps réel

Avec la 3G/4G/Wi-Fi, la VM780 peut transmettre en temps réel les vidéos au centre de supervision.

Compression de la vidéo en haute-qualité

La VM780 détient une technologie de compression vidéo H.265, qui utilise une bande passante réseau beaucoup plus étroite que celle de la norme H.264 pour la transmission vidéo HD en temps réel.

HD Caméra HD orientable à 216°

L'objectif de la VM780 peut être orienté verticalement à 216°, ce qui apporte un angle de vue optimal et permet de la porter où vous le souhaitez.

Appels audio en groupe

En utilisant le dispatcher, la VM780 peut initier des appels classiques et des appels en groupe avec les autres utilisateurs de VM780s avec la 3G/4G/Wi-Fi. Les appels instantanés améliorent la communication au travail.

Batterie grande capacité

Équipé avec une batterie 3500mAh, la VM780 peut enregistrer plus de 9 heures en continu avec une qualité de 720P/30FPS. La batterie peut être remplacée.

Cryptage avancé des données

La VM780 adopte la technologie de cryptage avancée AES256 pour protéger toutes les preuves capturées (y compris les images, le son et les vidéos) dans le stockage local ou pendant la transmission.

Transfert de vidéo en temps réel et gestion des preuves numériques



P-PoC6000

La fonction "Push to talk" (Appuyer pour parler) Hytera, fournit des services de transfert d'audio, de vidéo et de données, classique et/ou à plusieurs via différents mode d'accès sans fil au centre de gestion (3G, 4G, or Wi-Fi). Avec la possibilité de se connecter à DMR Tier 3, il peut également fournir des services convergents sur les réseaux à bande étroite et à large bande.

Points-forts :

- Gestion de la mobilité (enregistrement/authentification)
- Audio / Multimedia Services (Vidéos individuelles/ Appels de Groupe / Chargement des vidéos en temps réel)
- Localisation GPS / Appels d'urgence / Sécurité : encodage/Kill, Stun & Revive
- Interconnexion avec DMR Tier 3

HyTalk* Bientôt disponible

HyTalk est un logiciel de communication utilisant le réseau public via le bouton "Push to Talk", en communication full-duplex audio et vidéo et messagerie instantanée pour répondre aux exigences des différentes priorités de communication. Cette solution fournit également un ensemble de services complet, un serveur et une plate-forme de gestion pour couvrir tous les scénarios en offrant une communication de haute qualité, facilité de déploiement et sécurité.

Integrated Device Station (IDS)

Sur votre ordinateur, ce système intelligent collecte et stock les preuves numériques provenant des caméras-micros déportées via le chargeur multiple. Intuitive, l'interface utilisateur graphique vous permet de revoir, gérer et partager les données simplement et efficacement.

Points forts:

- Gestion complète des appareils.
- Importation et transfert automatiques des données dans le cloud (serveur DEM).
- Effacement automatique des données collectées sur caméras-micros déportées.
- Respect des obligations de protection des données.

Plateforme de gestion des preuves numériques

La plate-forme de gestion des preuves numériques (DEM, Digital Evidence Management) collecte et stocke les contenus capturés sur le réseau de sécurité publique. Vous pouvez ajouter des étiquettes aux preuves et les retrouver facilement avec une recherche par mot-clé. Pour sécuriser les données, vous pouvez attribuer des autorisations distinctes aux différents utilisateurs.

Points forts:

- Traitement d'un grand volume de données.
- Sauvegarde régulière et mécanisme d'équilibrage de charge pour la fiabilité.
- Serveur externe pour centraliser le stockage et le contrôle.
- Transfert automatique des données sur le serveur.
- Contrôle d'accès par rôle et autorisations utilisateur pour la sécurité.

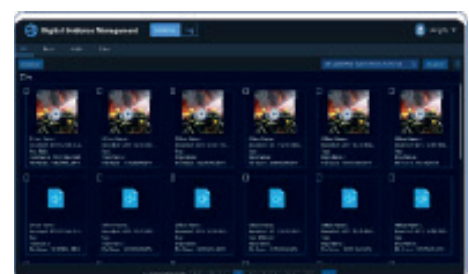
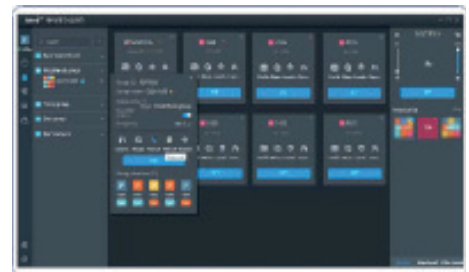

Caméra piéton micro déportée Hytera VM580D

La caméra piéton Hytera VM580D (BWC) peut diffuser des vidéos en direct, télécharger des photos haute résolution et partager la position GPS en temps réel via les réseaux LTE, 3G et WLAN. Tout cela peut améliorer considérablement la collaboration et les résultats des deux intervenants et répartiteurs en cas d'urgence. De plus, le VM580D sert également de radio Push-To-Talk Over Cellular (PoC). Ce qui vous permet de passer un appel vocal en appuyant simplement sur le Push-To-Talk.



Plateforme de gestion des preuves numériques (DEM)

- Déploiement local ou déploiement basé sur le cloud Stockage de masse
- Reprise après sinistre
- Architecture B/S permettant un accès facile partout et à tout moment Organisation hiérarchique pour gérer l'accès aux données
- Gestion riche des preuves, y compris la requête, la classification, l'étiquetage et le téléchargement
- Sécurité des données reposant sur le protocole SSL
- API pour un développement ultérieur.

Station de périphérie intégrée (IDS)

- Mode de déploiement local pour collecter des preuves à partir de 30 caméras simultanément
- Requête de preuves à partir du Web dans le LAN
- Collecte automatique des données par lots à partir des BWC pendant la charge Nettoyage automatique des données dans les BWC après la collecte des données
- Mécanisme d'authentification pour empêcher tout accès non autorisé Contrôle basé sur les rôles pour la sécurité des données

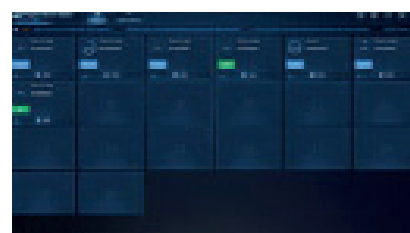
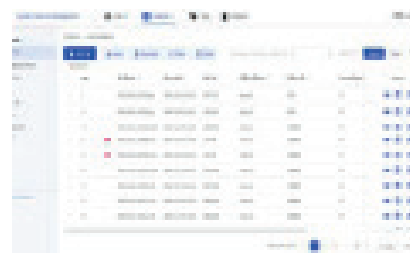
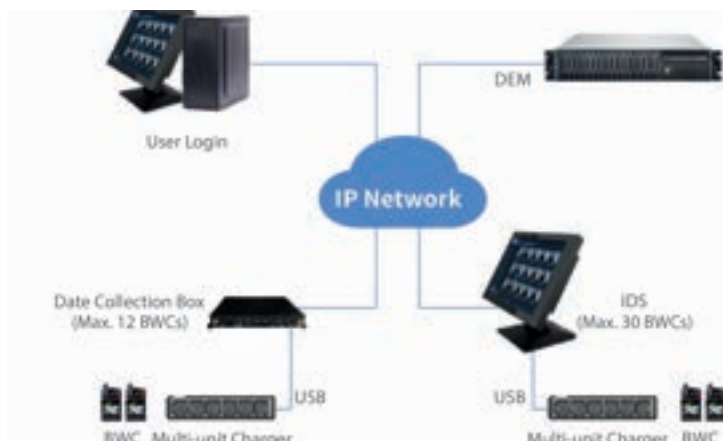

Facile à utiliser

Avec une épaisseur de 20mm et un poids de 172g, le VM580D peut facilement le tenir dans votre main ou être clipser sur votre uniforme.

ENREGISTREMENT VIDEO HD 1080p

Le VM580D capture des vidéos Full HD 1080p à 30 ips. La qualité du contenu est toujours fluide, nette et stable. Tous les les détails importants ne seront jamais manqués.

Vision nocturne infrarouge

Avec la technologie infrarouge, le VM580D capture une image claire en conditions de faible luminosité. Il dispose de deux LED infrarouges qui fonctionnent dans des conditions de faible luminosité et qui s'allument automatiquement en cas de faible luminosité pour améliorer la vision nocturne. Cela aide à reconnaître un visage humain à moins de 5 mètres ou un contour à moins de 10 mètres dans l'obscurité.

Diffusion vidéo en direct LTE

Le VM580D diffuse la vidéo en direct vers le centre de contrôle via un réseau LTE. Cela aide le répartiteur à savoir exactement ce qui est pour améliorer la connaissance de la situation et faciliter la prise de décision.

Le VM580D sert de radio bidirectionnelle avec le Push-To-Talk

Applications sur cellulaire (PoC). Sur le réseau LTE ou WLAN,

cette caméra vous permet de passer un appel vocal simplement en appuyant sur la touche Push-To-Talk (PTT). La caméra a une puissance de 1 watt, le haut-parleur pour fournir un son fort et clair pendant l'appel, même dans un environnements bruyants.

Données sécurisées

l'ID de l'utilisateur lors de l'enregistrement pour le rendre inviolable. De plus, personne n'est autorisé à directement supprimer les images sur la caméra. Toutes ces fonctionnalités garantissent l'intégrité des données à tout moment.

Batterie longue durée

Équipé d'une batterie de 3000 mAh, le VM580D prend en charge plus plus de 8 heures de prise de vue vidéo en continu sur une seule charge.

Grâce à la batterie de secours intégrée, le VM580D peut toujours conserver un enregistrement pendant trois à cinq minutes lors du remplacement de la batterie. Hytera intègre le cryptage AES-256 dans le VM580D pour une sécurité incassable des données. Toutes les images sont cryptées et uniquement accessible aux utilisateurs autorisés. La vidéo est automatiquement marqué avec l'horodatage, l'ID de l'appareil.



Caméra MOHOC IR

Camera chien

La MOHOC IR est la 1^{ère} caméra militaire au monde développée pour les forces armées. La version infrarouge filme dans l'obscurité totale lorsqu'elle est utilisée avec un éclairage infrarouge externe. Elle enregistre des images en noir et blanc dans des conditions de lumière de jour et de nuit avec lumière blanche. Une caméra pour l'ensemble du spectre lumineux visible et infrarouge de 420nm à 950nm de longueur d'onde. Sa base CurveLock™ est optimisée pour les casques de combat et son unique bouton la rend très facilement exploitable et intuitive avec des gants. Son profil bas et discret minimise les accrochages avec les obstacles. Tactique avec aucune émission de lumière et aucun son, les vibrations de la caméra indique à l'opérateur qu'elle est opérationnelle.



Points forts:

Filme la nuit et dans le noir total avec obligatoirement un apport infrarouge externe puissant de type lampe d'arme Vampire

Un seul bouton avec des réglages simples pour donner la priorité à la mission

Tactiquement optimisée, pas de bip sonore, uniquement des vibrations transmises à l'opérateur par l'intermédiaire du casque

Aucune émission de lumière blanche ou infrarouge et lentille traité antireflet

Base unique CurveLock™ épousant parfaitement les casques sur le dessus ou horizontalement

S'échange très rapidement et facilement entre casques ou d'autres supports équipés de Velcro® Fonctionne avec sa batterie rechargeable ou 2 piles CR123 (fonctionne aussi avec une seule pile)

Vidéo full HD 1080p, photo 12MP et fonction loop

Robuste et étanche (IP68)

Application Android/IOS qui permet un accès aux réglages internes, un contrôle et une lecture live sécurisée sans fil sur tablette ou smartphone

**Caractéristiques mode nocturne :**

La vidéo est en noir et blanc que ce soit de jour ou de nuit

Vidéo: 1080p à 60/30 FPS Full HD ou 720p à 120/60/30FPS (121°/Ratio: 16:9) Codec MP4 H264

Photo: 12 MP, Photo manuel, photo rafale avec laps de temps 60, 30, 5 ou 1 seconde (140°/Ratio: 4:3) JPG Double capture: prend des photos tout en enregistrant simultanément la vidéo en 1080p/30FPS, 720p/60FPS ou 720p/30FPS

Étanche: 10 mètres IP68 (sans boîtier additionnel)

Robuste: testée et éprouvée sur une chute de 2 mètres

Température d'utilisation: -10° C to 60° C

Microphones (2): stéréo / Audio: 32kHz – 48kHz selon le réglage vidéo

Sans fil: Wifi 2.4GHz 802.11b/g/n (mot de passe Wifi: Eliteops)

Mémoire: compatible jusqu'à 128 Go MicroSD, Classe 10 ou supérieur requis (en option)

Autonomie: 3h avec la batterie rechargeable Li-ion et 5h+ avec 2 piles CR123 (en option)

Rechargement de la batterie Li-ion par câble USB sur ordinateur

Connectivité: chargement et synchronisation par Micro USB 2.0 et prise HDMI pour la lecture

Optique: objectif F2.8, 140° de champ de vision et un capteur CMOS

Caméra autonome connectée GSPOLECAM

CONNECTIVITÉ 3G, 4G, WIFI

Les paramètres de GS-POLECAM sont accessibles à distance par WiFi, 3G, 4G. GS-PoleCam a été conçue pour être accessible très simplement pour définir le masquage vidéo selon son lieu d'installation en conformité avec les dispositions légales.

POLYVALENTE

Peut s'utiliser de manière autonome (visualisation sur tablette ou PC) ou s'interconnecter sur votre CSU. Elle devient un complément indispensable de la sûreté urbaine.

FACILE A INSTALLER

S'installe rapidement sur un pylone d'éclairage urbain, son auto-nomie est alors illimitée. Elle peut également s'installer sur tout support non alimenté grâce à un jeu de batterie adapté à votre besoin.

Portable, peut être attaché à une ceinture ou glissé dans une poche

Actionné par un seul bouton

IP67 évalué

Forme rapidement un véritable réseau

IP pour bande passante avec flux de données bidirectionnel

Débit de données jusqu'à 28 Mbps

Peut accueillir jusqu'à 32 nœuds dans un environnement urbain

A une portée allant jusqu'à 3 miles (5 km) entre nœuds

Forme d'onde COFDM avancée pour maillage

Se connecte avec WiFi ou Bluetooth dispositifs



Données Techniques

Caméra réseau dome PTZ
Résolution HDTV 1080p avec zoom 30x
Fonctionnement Jour et Nuit (Sensibilité 0.01 Lux)
Transmission 3G, 4G, Wif, Ethernet
Résolution des flux vidéo réglable pour une maîtrise des coûts de transmission.
Fonctionne avec toute carte SIM de données avant une adresse IP publique
Batterie intégrée (autonomie de 20h)
Alimentation 220v. à partir de l'éclairage public
Téléométrie PTZ à distance
Enregistrements sur carte SD interne jusqu'à 512GB
Accès aux enregistrements vidéo à distance
Compatible avec les plateformes VMS
Poids 11 kg
Dimensions L63 cm x D20 cm



Options

Batterie externe : autonomie de 4 jours
Cache noir pour une discrétion totale
Détecteur de proximité

Abonnement carte SIM Data multi-opérateurs, adresse IP fixe et publique 100 ou 200GB/mois



Caméra tactique thermique SEEK PRO

Caractéristiques

Très durable et facile à utiliser, CAMERA TACTIQUE THERMIQUE SEEK PRO combine un capteur thermique haute performance 320 x 240 avec une interface utilisateur intuitive.

Lorsque vous en avez besoin, une puissante lumière LED de 300 lumens est disponible sur simple pression d'un bouton.

CAMERA TACTIQUE THERMIQUE SEEK PRO a été spécialement conçu pour les professionnels de l'application de la loi. Construit avec un boîtier robuste surmoulé et un indice de protection IP67, CAMERA TACTIQUE THERMIQUE SEEK PRO est apte à résister aux éléments.

L'imagerie thermique vous aide à protéger les terres et les rontières, à nettoyer rapidement une pièce, à trouver des preuves jetées la nuit et à suivre les auteurs sans qu'une lampe ne révèle votre position.

Même les suspects les plus insaisissables ne peuvent pas cacher leur signature thermique.



Jumelle GS-DS-2TS16-50VI / W

La jumelle bi-spectre optique et thermique portative GS-DS-2TS16-50VI / W est équipée d'un détecteur optique à très faible luminosité, d'un détecteur thermique 640 x 512, d'un écran OLED 1024 x 768 et d'un oculaire avec un grand champ de vision.

L'appareil peut rapidement découvrir et localiser des objets cachés même dans des environnements extrêmes, tels que la fumée, le brouillard, la pluie et la neige. Il peut être largement appliqué à des scénarios tels que la patrouille, l'application de la loi, la recherche et le sauvetage, la lutte contre la drogue, la lutte contre la contrebande et la capture de suspects.



Fonctionnalités

Thermique : 640 x 512@25fps, optique : 1280 x 960@25fps
NETD < 40mk (@25°C, F#=1.0)
DDE (Amélioration des détails numériques)
3D DNR, adaptative AGC (Automatic Gain Control)
Éclairage ultra-faible (canal optique), B/W:
0.001 lux @ (F1.0, AGC On)
0.39-inch OLED affi chage
Automatique OLED rétroéclairage

Mise au point manuelle pour lentille thermique
Fusion d'images bi-spectre et mise en évidence d'objets (amélioration des détails et reconnaissance de la cible)
Enregistrement vidéo, relecture, instantané d'image et rechercher (capable de revoir l'événement sur l'appareil)
Point d'accès Wi-Fi, GPS, affi chage du curseur
Jusqu'à 7 heures de fonctionnement continu
Écran OLED de 0,39 pouces
IP67

Lapi Tattile VEGA SMART 2HD

Surveillance du trafic routier

La Vega Smart 2HD fait partie intégrante de la nouvelle gamme de produits, une caméra spécialement conçue pour répondre aux exigences de la perception des péages à flux libre, de la surveillance du trafic et de la sécurité. Le système est capable de couvrir deux voies d'une largeur maximale de 7,5 mètres et détecte les véhicules à une vitesse allant jusqu'à 250 km/h. Les fonctionnalités standard supplémentaires incluent l'ANPR intégré (ALPR), les images de véhicules monochromes et les images de véhicules contextuelles en couleur, ainsi qu'une évaluation optique de la vitesse ainsi que la capacité de lire des plaques d'immatriculation réfléchissantes et non réfléchissantes. Un capteur extra sensible monté sur la caméra contextuelle du Vega Smart 2HD garantit des images de qualité même dans des conditions de faible luminosité. L'architecture modulaire du système permet une personnalisation aisée de la plate-forme matérielle en fonction de la complexité de chaque application donnée. Ces fonctionnalités standard sont complétées par des fonctionnalités optionnelles qui transforment la caméra d'un lecteur de plaque standard en un véritable système de reconnaissance de véhicules intelligents et de sécurité. Tout d'abord, un système peut être ajouté pour reconnaître la marque du véhicule, la classe du véhicule et même la couleur du véhicule et offrir en plus le streaming HD pour la vidéosurveillance. De plus, la caméra intelligente peut être équipée pour exécuter simultanément deux OCR différents à bord. L'identification de la plaque d'immatriculation en temps réel est ensuite effectuée par deux outils logiciels indépendants à l'intérieur du système qui offrent une précision maximale. Grâce à cette Double OCR la licence validée les données de plaque sont une sortie directe de la caméra et tout logiciel d'analyse tiers supplémentaire est redondant, ce qui réduit la complexité et les coûts du système pour l'utilisateur.

En plus de cela, Tattile propose la première application de son genre pour smartphone et/ou tablette pour la configuration de la caméra à distance. Grâce à l'application Easinstall, non seulement le pack d'installation peut être téléchargé sur la caméra via une connexion à distance, mais toutes les fonctionnalités optionnelles de la caméra, même lorsque le système est déjà en fonctionnement.

Le nouveau système Tattile Vega Smart 2HD ANPR (ALPR) marque la prochaine génération de caméras intelligentes hautement évolutives. Son intelligence intégrée fournit une sortie maximale à des coûts de système extrêmement bas puisque tous les algorithmes sont à l'intérieur du système et fournissent une sortie prête à être interprétée par l'utilisateur.



La caméra corporelle s'intègre parfaitement à l'enregistrement, à la capture, au positionnement, à la reconnaissance faciale et à la comparaison, etc. Elle peut enregistrer complètement le processus et l'état des événements via l'enregistrement, l'enregistrement et la capture. Il satisfait à l'exigence de devoir mobile et d'enregistrement de preuve. Il est largement applicable à la protection de la sécurité publique, à la gestion de la ville, à l'industrie et au commerce, etc.

Caractéristiques

Le système ne nécessite pas l'installation d'unités de traitement à bord des voitures, ni de connexion physique entre les caméras et l'ordinateur/tablette de bord. En effet, l'analyse des plaques d'immatriculation se fait directement depuis les caméras installées sur le toit, le capot ou le coffre de la voiture et la transmission des données se fait en mode Wi-Fi. De cette façon, il est possible d'accélérer l'installation, rendant ANPR Mobile facilement transportable d'une voiture à l'autre, avec une réduction conséquente des coûts.

La nouvelle solution Tattile est équipée d'un logiciel sophistiqué qui permet de capturer des images à la fois en niveaux de gris et en couleur, avec la meilleure sélection automatique des paramètres d'acquisition avec une exposition automatique multiple. La console de contrôle fonctionne sur PC, tablettes, smartphones (basés sur Android) ; vous permet de recevoir des données de plusieurs appareils et de les afficher sous forme d'images, de textes et de créer des listes de lecture blanc/noir.

Nous proposons deux versions d'ANPR Mobile :

- Courte distance, pour la lecture latérale, accéléré à 50 km/h ;
- Longue distance, pour lecture frontale.



GS-Drones MAVIC 2 Entreprise

Le GS-DRONE Mavic 2 Entreprise reprend le design et la caméra du GS-DRONE Mavic 2 Zoom en ajoutant des fonctionnalités orientées pour une utilisation professionnelle. On retrouve une connectique pour installer trois différents modules sur le drone : un haut-parleur de 100dB, un projecteur à 2 LED et un feu auxiliaire. Il dispose d'une mémoire interne de 24Go et intègre une protection des données via mot de passe.

La radiocommande Smart Controller vous permet en plus du contrôle du drone, de bénéficier d'un écran 5.5 pouces ultra-lumineux de 1000cd/m² pour le retour vidéo FullHD 1080p. Vous n'aurez plus besoin d'y connecter une tablette ou un smartphone puisque vous disposerez d'un outil complet. L'application DJI Pilot dédiée au pilotage du drone est pré installée sur le Smart Controller.

ACCESSOIRES

Drone professionnel avec caméra 4K et zoom X6 Modules à ajouter sur le drone

Mémoire interne de 24Go

Radiocommande ultra lumineuse

Application Dji Pilot pré chargée sur le Smart Controller



Détection portable Anti-Drones GS-103

GS-WING 103 est un véritable capteur portable pour drone détection qui peut être portée sur le torse ou sur le en dehors de vos vêtements pour optimiser les performances (par ex.bretelles gilet ou sac à dos) à l'aide des bretelles MOLLE. C'est bas le poids et le petit facteur de forme permettent à chaque soldat de porter un GS-WING personnel, si les exigences l'exigent.

Le GS-WING 103 fonctionne directement hors de la boîte et est très facile à utiliser. Il est conçu pour fonctionner de manière autonome, et les antennes internes couvrent le Bande ISM 2,4 GHz et 5,8 GHz et directionnelle. Une antenne active externe (AA100) peut être ajoutée pour fournir une couverture à 360°, ce qui peut augmenter la plage de fréquences et couvrent quatre bandes de fréquences différentes (433Mhz, 1,2Ghz, 2,4 GHz et 5,8 GHz) permettant une meilleure détection des menaces de drones ennemis.

Le GS-WING 103 scanne en continu et recherche les signaux de contrôle et vidéo UAS et agit comme détecteur d'alerte précoce de drones commerciaux. La fonction de balayage continu, le rend capable de détecter le signal de commande du drone et/ou la liaison descendante vidéo signal – souvent avant que le drone ne décolle du sol.

Les performances impressionnantes emballées dans un petit et le facteur de forme léger en fait le seul vraiment portable dispositif de détection de drones sur le marché des drones de comptoir, conçu pour répondre aux exigences des opérations spéciales les forces.

Fonctionnalités développées avec l'utilisateur final Le WINGMAN 103 est un appareil tout temps qui peut résister à des conditions climatiques extrêmes. L'appareil est Indice IP67 et étanche avec ses capuchons qui protéger les connecteurs non utilisés. Lorsqu'un drone est détecté, les alarmes sont signalées à l'opérateur par un son, vibration et/ou visuellement avec une LED lumineuse. Des mises à jour continues sont fournies au drone base de données avec de nouveaux filtres de recherche afin de fournir utilisateurs avec les dernières technologies à tout moment.

La détection de portée étendue pour les missions spéciales est disponible sur demande. MyDefence a développé antennes omni-directionnelles hautes performances pour répondre aux besoins des utilisateurs les plus exigeants.



Contrôle routier





Contrôle routier



STOP STICK

Permet de stopper des véhicules légers se déplaçant à plus de 40 km/h sur route. Quand le Stop Stick® rentre en contact avec le pneu, la pointe se sépare et la tige agit comme une valve : le pneu n'éclate pas, il se dégonfle très rapidement et le véhicule reste contrôlable même si la vitesse au moment de l'impact est très élevée.

Possibilité de déployer une ou plusieurs barres.

Utilisation uniquement sur des véhicules comportant au moins 4 roues.

1 - Stopper les véhicules poursuivis par les forces de l'ordre

2 - Empêcher les véhicules stationnés de prendre la fuite

GARANTIR LA SÉCURITÉ :

- Des occupants du véhicule poursuivis
- Des forces de l'ordre
- Des civils sur le parcours de la poursuite

SAC DE TRANSPORT POUR KIT STOPSTICK- Disponible sur commande

TRIFLASH 700 MM

Déploiement automatique Intersignaletic se met en œuvre en 2 secondes et assurera la sécurité de vos interventions

FACILITE

- + Déploiement automatique en 2 secondes
- + Panneaux ne nécessitant aucun lest
- + Panneaux équipés d'une poignée de transport
- + Panneaux triflash à diodes électroluminescentes alimentées par 2 piles 4R25 (dans boîtier), interrupteur M/A, autonomie entre 150 et 200 heures

FIABILITE

- + Panneaux très résistants et indéformables
- + Support en acier plein électro-zingué / bi-chromaté
- + Feux résinés étanches à l'eau et à la poussière IP68
- + Signalisation stable quelles que soient les conditions, sans lest, vérifiée et attestée lors d'essais

Cône de signalisation

- + Corps en PVC souple Orange ;
- + Base lestée en PVC recyclé noir ;
- + 2 bandes rétro réfléchissantes Haute Visibilité classe 2 Prismatique (3M 3340) ;
- + Les deux bandes rétro réfléchissantes sont blanches ;

Ce cône de signalisation avec base en PVC noir est disponible de différentes tailles et différents poids en fonction de vos besoins.

- + 35 cm de Hauteur pour 1.1 Kg ;
- + 50 cm de Hauteur pour 2.1 Kg ;
- + 75 cm de hauteur pour 3.2 Kg ;
- + 75 cm de hauteur pour 5.2 Kg (poids du modèle pouvant accueillir un rouleau de balisage SKIPPER) ;
- + 100 cm de hauteur pour 7.5 Kg ;

Cône télescopique pliable

- + Hauteur du cône replié : 6 cm ;
- + Base en Caoutchouc adhérent peint en orange ;
- + Dispose de 2 bandes retro réfléchissantes de classe 2 conforment à la norme EN471 ;
- + Accordéon en nylon permettant un maintien de position déployé ;
- + Deux tailles disponibles : 50 cm ou 75 cm de hauteur ;
- + Dimensions de la base du cône pliable de 50 cm : 285 x 285 mm ;
- + Poids du cône de 50 cm : 1.8 Kg ;
- + Dimensions de la base du cône pliable de 75 cm : 395 x 395 mm ;
- + Poids du cône de 75 cm : 4.3 kg ;

Ce cône télescopique pliable, en plus d'être peu encombrant contrairement à son homologue monobloc, dispose d'une base en caoutchouc permettant une parfaite adhérence au sol ainsi qu'un système lumineux à l'intérieur de la base, ceci étant fourni en option.



RUBAN DE BALISAGE ENROULABLE - SKIPPER

Le ruban de signalisation enroulable est un dispositif innovant permettant de baliser une zone ou un périmètre de sécurité. Avec son ruban d'une longueur de 9 mètres en nylon très résistant et indéchirable, cet enrouleur de ruban de signalisation de la gamme Skipper peut être utilisé plusieurs fois et permet un marquage au sol, une signalisation de danger et une délimitation de zone réussis en toute sécurité.

Chaque ruban de signalisation rétractable Skipper est équipé d'un clip permettant de créer un périmètre avec 4 dispositifs similaires en seulement quelques secondes. (Périmètre de zone maximum avec 4 enrouleurs Skipper : 80 m²).



RUBAN DE BALISAGE - RUBALISE

- + Chevrons Rouges / Blancs
 - + Epaisseur : 3.5/100
 - + Dimension : 50mm
 - + Longueur : Rouleaux de 100m
 - + Qualité indechirable en Polyéthylène haute densité
- Marquage à la demande :
- + Chevron: Rouge / Blanc / Jaune
 - + Epaisseur : 5.5/100 ou 12/100
 - + Dimension : 50mm et 75 mm
 - + Longueur : Rouleaux de 250m
 - + Exemple de marquage : - zone interdite - sapeurs-pompiers- franchissement interdit - police municipale / stationnement interdit...

Nous contacter pour d'autres marquages.

SAPEURS POMPIERS

**SAPEURS
POMPIERS STOP**

SAPEURS-POMPIERS

Entraînement et Formation



Formation Tir Opérationnel



Les formations au tir opérationnel proposées par G.S.S.I® Academy s'adressent avant tout aux professionnels des domaines de la sécurité publique et privée. Quel que soit le niveau initial, quelles que soient les objectifs à atteindre, notre équipe d'instructeurs expérimentés a pour seule motivation de répondre à vos attentes.

Conception de l'instruction

Nous abordons chaque problématique de manière non dogmatique et sous différents angles de sorte à apporter plusieurs solutions techniques pour un même besoin. C'est alors au stagiaire lui-même de choisir ce qui lui convient le mieux, en fonction de ses contraintes et des besoins qui lui sont propres. Cette approche fait du stagiaire un acteur essentiel dans le processus d'apprentissage et lui permet alors de se constituer ou d'enrichir sa propre «boîte à outils».

Contenu de la formation



4 modules distincts
Sécurité, Mécanique, Tir et Combat



Munitions
Entre 200 et 400 cartouches



8h de formation
2h Théorie / 6h Pratique



Repas, collation et boissons
Repas du midi, boissons énergisantes



Compétences

- **Connaitre votre arme :**
Sécurité, mécanique, manipulation, cinématique.
- **Connaitre votre corps :**
Sécurité, posture, regard, déplacement.
- **Connaitre votre environnement :**
Sécurité, analyse, positionnement, anticipation.
- **Connaitre votre cible :**
Sécurité, situation, approche, objectif.

Systeme ASTERION VR

Apprendre à tirer... ou ne pas tirer !

Plus qu'un stand de tir, le VFR (Virtual Fire Range) apporte une immersion sans égal et les différents scénarios proposés permettent, au delà de l'entraînement à la précision du tir, d'acquérir des reflexes dans la prise de décision.

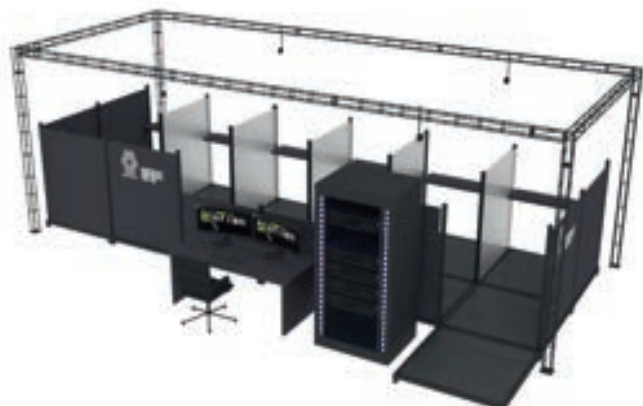

- De 2 à 6 postes
- Encombrement réduit
- Fonctionnement 24/24h, 7 jours sur 7
- Utilisation de répliques d'armes CO2
- Fixation sur tout Rail Picatinny
- Entraînement en toute sécurité
- Coûts maîtrisés
- Dispositif sans fil

Des environnements réalistes, des scénarios statiques et dynamiques





BlackBull : Une solution logiciel complète

- Chaque stagiaire dispose d'un profil
- Personnalisation des sessions d'entraînement
- Analyse des comportements et des tirs
- Suivi des performances dans le temps

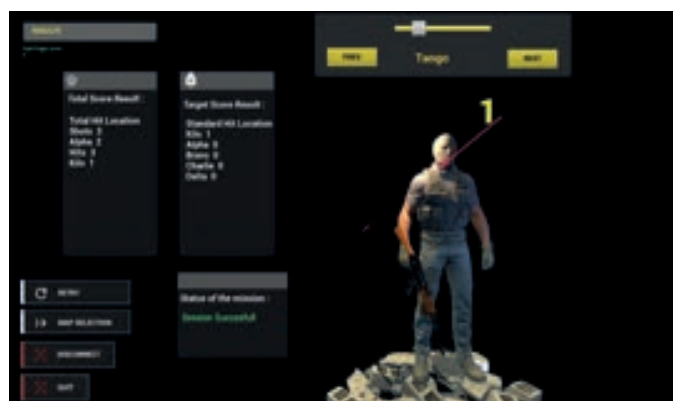
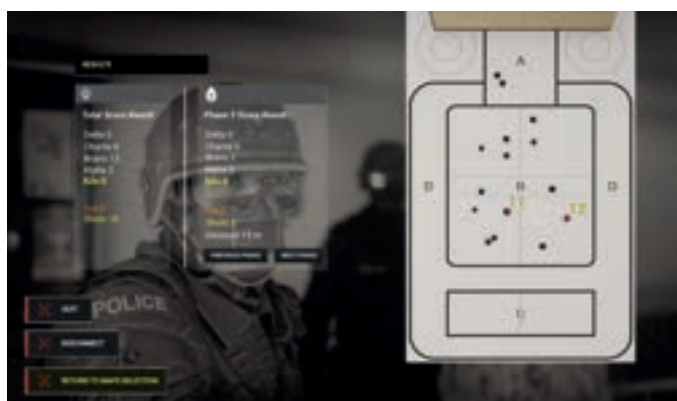
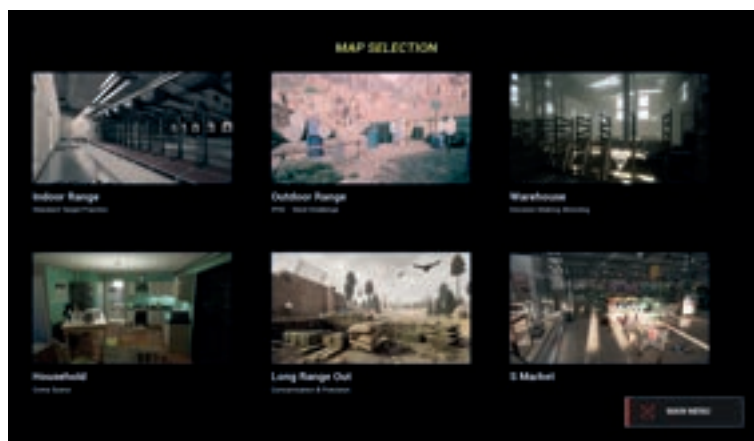

Systeme d'entraînement immersif SIMGUN

Conçu pour:

Le système SIMGUN répond à cette exigence élevée d'une formation en constante évolution.

Police, autorités, militaires

Pistolets, armes courtes et longues

Indoor/Outdoor (pas de prescriptions de sécurité supplémentaires)

Formation / Entraînement / Exercices / CQB / etc.

Niveau d'apprentissage, de consolidation et d'application

Tir dynamique et stationnaire

Intégration d'équipes cynophiles, de tireurs de précision, de cibles, etc.

Tirs à travers des vitres en verre et en macrolon, etc.

LE SYSTÈME NE REQUIERT AUCUN ÉQUIPEMENT DE PROTECTION SUPPLÉMENTAIRE. NI POUR L'UTILISATEUR, NI POUR SON VIS-À-VIS.

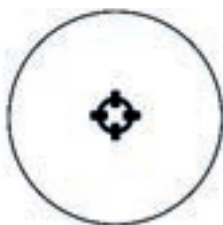

**CQB & TIREURS D'ÉLITE
COMPATIBLE**

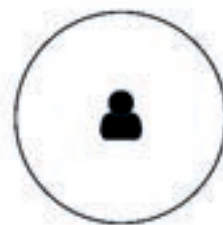

IMPACTS A LA TÊTE OU AU CORPS

3 UNITÉS LASER PAR PERSONNE



RÉGLAGE FLEXIBLE

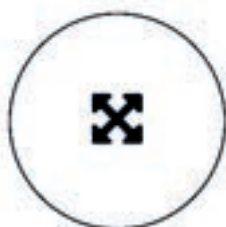

LONGUE PORTÉE



**FIXATION SIMPLE DE L'UNITÉ
LASER**



LIAISON RADIO

Unités de réception



BODY CENTRAL UNIT STANDARD

Ergonomique pour un confort optimal
 Réglable à la taille du corps
 Cordura® de haute qualité
 Indication de la touche optique/haptique/acoustique
 Possibilité d'activer ou de désactiver les LED d'impact
 zone de frappe de 360 degrés
 2 zones d'impact divisées : Torse et bras
 Nombre de coups réglable, entraînant la neutralisation de l'utilisateur
 18 capteurs et 6 LED de frappe
 Couleurs standard : noir, coyote, gris pierre-olive



BODY CENTRAL UNIT ADVANCED

Ergonomique pour un confort optimal
 Réglable à la taille du corps
 Cordura® de haute qualité
 Indication de la touche optique/haptique/acoustique
 Possibilité d'activer ou de désactiver les LED d'impact
 zone de frappe de 360 degrés
 2 zones d'impact divisées : Torse et bras
 Nombre de coups réglable, entraînant la neutralisation de l'utilisateur
 22 capteurs et 6 LED d'impact
 Couleurs standard : noir, coyote, gris pierre-olive



CUSTOM BODY CENTRAL UNIT

Adaptable à l'équipement de protection
 Cordura® de haute qualité
 Indication de l'impact optique / acoustique
 zone de frappe de 360 degrés
 2 zones d'impact divisées : Torse, bras
 Nombre de coups réglable, entraînant la neutralisation de l'utilisateur
 Nécessite 2 accus 18650, 4 accus 16340
 20 capteurs et 6 LED de frappe
 Couleurs standard : noir, coyote, gris pierre-olive
 Solutions personnalisées moyennant un supplément

HEAD UNIT HELMET

Taille réglable
 Cordura® de haute qualité
 Les LED peuvent être activées ou désactivées (sauf pour les composants individuels).
 Zone de frappe de 360 degrés
 Nombre de coups réglable, entraînant la neutralisation de l'utilisateur
 Nécessite 1 batterie 18650.
 6 capteurs et 1 LED d'impact
 Liaison radio avec l'unité centrale du corps
 Couleurs standard : noir, coyote, gris pierre-olive
 Solutions personnalisées moyennant un supplément



HEAD UNIT CAP

Taille réglable
 Cordura® de haute qualité
 Les LED peuvent être activées ou désactivées (sauf pour les composants individuels).
 Zone de frappe de 360 degrés
 Nombre de coups réglable, entraînant la neutralisation de l'utilisateur
 Nécessite 1 batterie 18650.
 6 capteurs et 2 LED d'impact
 Liaison radio avec la Body Central Unit
 Couleurs standard : noir, coyote, gris pierre-olive
 Solutions personnalisées moyennant un supplément



LEG UNIT (DROIT/GAUCHE)

Ergonomique pour un confort optimal
 Réglable à la circonférence de la cuisse
 Cordura® de haute qualité
 Les LED peuvent être activées ou désactivées.
 Zone de frappe de 360 degrés
 Nombre de coups réglable, entraînant la neutralisation de l'utilisateur
 Nécessite 1 batterie 16340 par composant
 7 capteurs et 2 LED d'impact
 Couleurs standard : noir, coyote, gris pierre-olive
 Solutions personnalisées moyennant un supplément



Unités de réception



K9 UNIT

Cordura® de haute qualité
 Les LEDs d'impact peuvent être activées ou désactivées
 Zone de frappe de 180 degrés
 Nombre de coups réglables conduisant à la neutralisation
 Nécessite 1 pile 16340
 7 capteurs et 4 LED d'impact
 Couleurs standard : noir, coyote, gris pierre-olive
 Solutions personnalisées moyennant un supplément



RESPAWNER STANDARD

Le Respawner Standard est nécessaire pour les composants suivants :
 Body Central Unit Standard, Advanced et «Double H» (toutes les unités de réception qui y sont couplées sont automatiquement activées/réactivées en même temps).
 Si le Head Unit (casque/cap) est utilisée comme composant individuel isolé
 K9
 Multipurpose Target
 Range Target
 Nécessite 1 pile 2430.



T-SHOCK

10 niveaux de stimulation musculaire réglables individuellement
 Indique différents niveaux de blessures
 Peut être utilisé avec des pads disponibles dans le commerce ou un armllet
 Dispose des certifications nécessaires

Unités de transmission

LASER UNIT RIFLE

Grâce à une portée allant jusqu'à 1000 m, il est également possible d'intégrer des tireurs de précision dans un exercice/entraînement.

Caractéristiques principales :

Classe laser 1

Portée jusqu'à 1000m

Haute précision

Peut être monté sur rail Picatinny

Fonctionne avec les armes noires, les armes bleues, les armes soft air à gaz, les armes soft air électriques et les armes en plastique, etc)

Nécessite 1 accu 18650



LASER UNIT CAP

Caractéristiques principales :

Classe laser 1

Portée jusqu'à 500m

Haute précision

Peut être monté sur rail Picatinny

Fonctionne avec les armes noires, les armes bleues, les armes soft air à gaz, etc...)

Nécessite 1 pc. Pile CR2 ou accu CR2



RESPAWNER T-SHOCK (PLUS/MINUS)

Un seul respawnner est disponible pour chaque fonction (plus et moins).

Le Respawner T-Shock plus/moins est appliqué aux composants suivants :

Body Central Unit Standard,

Body Central Unit Advanced

Body Central Unit « Double H

Nécessite 1 pile 2430.



Matériel d'entraînement



PISTOLET GLOCK 17 D'ENTRAÎNEMENT

En résine, cette réplique permet une prise en main réaliste pour l'entraînement des forces de l'ordre.



COUTEAU D'ENTRAÎNEMENT

En caoutchouc souple.
Surface du faux tranchant : env. 5 mm
Livré avec un étui en nylon.



CUTTER D'ENTRAÎNEMENT

Arme factice permettant un entraînement au plus près de la réalité!!

Cutter d'entraînement aux dimension et poids exacts pour un réalisme inégalé.

Matière polyuréthane, plastique très résistant.

Armature métallique interne pour respecter le poids de l'arme

Couleur bleue : conforme à la convention internationale des matériels d'entraînements

TRI-FOLD ENTRAÎNEMENT X10

Poignée antidérapante. Tonfa et support de ceinture avec Velcro.



SABRE INERTE 480 ML MK-9 GEL

Le gel inerte du MK-9 d'entraînement permet de simuler la neutralisation des assaillants pendant les formations. La formule du MK-9 inerte se comporte exactement comme les gels actifs afin d'être au plus près de la réalité. Le MK-9 possède une poignée pistolet avec une goupille de sécurité pour empêcher tout déchargement accidentel.

Formule SABRE inactive spécialement conçue pour la formation

Le gel réduit considérablement la contamination croisée, il est moins affecté par le vent.

Contenance : 480 ml

Autonomie : 10 jets d'une seconde pour une distance de 4 à 4.6 m



TRI-FOLD ENTRAÎNEMENT X10

Les Tri-Fold® réutilisables d'entraînement sont compacts, faciles à transporter et rapide à mettre en place. Spécialement conçues aux normes d'application de la loi, leurs larges bretelles colorées, vives, n'ont pas de bords tranchants. Le cliquet Roller Loc® possède une traction extrêmement lisse avec un mécanisme de verrouillage recouvert.

Menottes à "usage non unique" conçues pour s'entraîner à leur mise en œuvre, elles sont munies d'un système permettant de les enlever sans les couper.

Vendus en lot de 10 unités

Pour une formation en toute sécurité



Cibles entraînement

Conçue par Jean Vermeersch, la cible «wide spectrum» a pour objectif de fournir aux moniteurs de tir les plus exigeants ainsi qu'aux tireurs souhaitant s'entraîner de manière autonome, un ensemble d'outils :

- De diagnostique
- De formation
- D'entraînement
- D'évaluation

Chaque face de la cible est dédiée à un aspect bien spécifique de l'apprentissage et/ou de l'entraînement :

-Un côté « technique », permettant d'évaluer les capacités du tireur, de mettre en lumière ses carences éventuelles, de les corriger si nécessaire, et de maintenir ses acquis au travers d'un très large panel d'exercices éducatifs s'articulant principalement autour de la maîtrise des fondamentaux.

-Un côté « cognitif » dont le but est d'entraîner les capacités d'analyse et de discernement, le processus décisionnel et le temps de réaction.

Chaque face est associée à une vaste bibliothèque d'exercices originaux (régulièrement enrichie de nouveaux contenus : drills, standards, éducatifs, programmes d'entraînement....) et pouvant être obtenus simplement en flashant le QRcode qui se trouve sur la cible.

Pour toute question n'hésitez pas à nous contacter.





BRAIN TWISTER DRILL

But: Entraîner l'identification et l'analyse. Travailler le temps de réaction.

Départ, arme à l'étui.
Le moniteur annonce, soit une forme, soit une couleur, soit un chiffre. Soit une combinaison (ex: rond vert, carré 1, etc...). Le tireur dégaine et tir 1 cartouche par visuel annoncé. A l'issue de chaque séquence, le tireur effectue un scanning avant de remettre son arme à l'étui. Et il recharge son arme sans attendre les consignes.

Note: Les visuels "fantomatiques" (sans douleur en arrière plan et de plus petites dimensions) peuvent être intégrés à l'exercice pour le rendre plus complexe (à la libre appréciation du moniteur).

⚠ Pour ne pas tomber dans la routine, la cible peut être placée dans n'importe quelle sens.

DIFFICULTÉ : [Progression bar]

3 à 7m*

- Apprentissage
- Entraînement

X2

X30

Aussi vite Que possible

Avec dégainé

* Selon le niveau de difficulté recherché

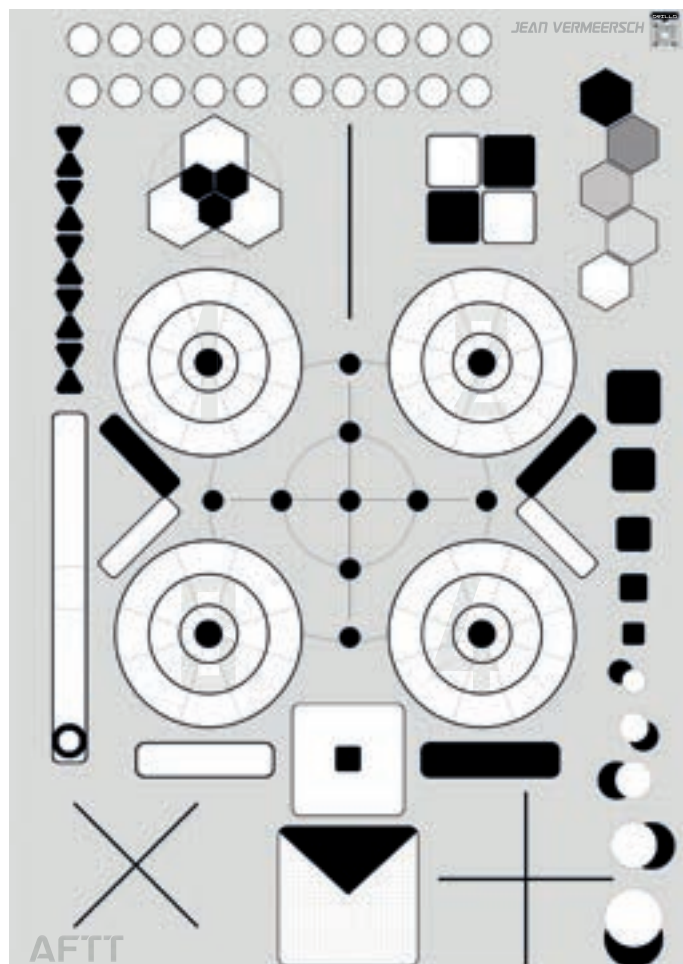

BREATH CONTROL

RESPIRATION

But: Permettre au tireur de voir les conséquences de sa respiration sur la stabilité lors du tir. Apprendre quand et comment contrôler sa respiration pour réduire les mouvements parasites.

Phase 1:
Prendre pour point à viser le cercle noir en haut du rectangle. Inspirer profondément en laissant l'arme descendre librement. Expirer jusqu'à ce que les appareils de visée retournent naturellement sur le cercle noir (en haut). Bloquer la respiration et presser la détente (une fois que l'arme est stable). Recommencer l'exercice 5x

Phase 2:
Prendre pour point à viser le cercle noir en bas du rectangle. Inspirer profondément en laissant l'arme monter librement. Expirer jusqu'à ce que les appareils de visée retournent naturellement sur le cercle noir (en bas). Bloquer la respiration et presser la détente (une fois que l'arme est stable). Recommencer l'exercice 5x

Note: Les trois temps (inspiration, expiration, apnée) doivent être d'une durée égale.

DIFFICULTÉ : [Progression bar]

3m

- Apprentissage
- Entraînement

X1

X10

Pas de limite

Régularité

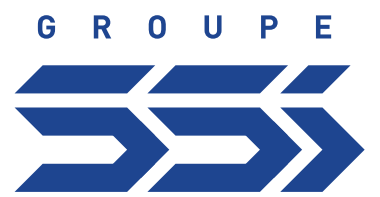

www.groupe-ssi.com